

Metallprogramm



Vielfältig
Wirtschaftlich
Nachhaltig

Mit Begeisterung für den gemeinsamen Erfolg

Frachtkosten

Trapez-, Well-, Pfannenprofil				Entladung	Auslieferung
bis 100 m ²		zum Handel	20,00 €	¹⁾ gem. Erg. Bed.	im Tourenplan
		Anschrift abweichend Händlerlager	141,90 €		
ab 100 m ²		zum Handel	20,00 €	¹⁾ gem. Erg. Bed.	im Tourenplan
		Anschrift abweichend Händlerlager			
Für die separate Lieferung von Zubehör		zum Handel	20,00 €	¹⁾ gem. Erg. Bed.	im Tourenplan
		Anschrift abweichend Händlerlager	141,90 €		

Sonderlängen					
Tafellängen ab 13.000 mm				²⁾ n. A.	³⁾ n. V.
Kurzlängen Trapez- und Wellprofile	bis 2.000 mm	pro Stück	2,30 €		-
Kurzlängen Pfannenprofil	bis 1.155 mm	pro Stück	9,90 €		-

Frachtkosten Fassadenprodukte				Entladung	Auslieferung
alle Produkte		zum Handel	²⁾ n. A.	³⁾ n. V.	³⁾ n. V.
		Anschrift abweichend Händlerlager			

Allgemein					
jede zusätzliche Abladestelle			52,50 €		-
unvollständige, falsche oder nicht erreichbare Lieferadresse	je angefangener Stunde		99,90 €		-
Vorab- und Nachlieferungen			²⁾ n. A.		-

Verpackungskosten			
Lichtfirst		pro Paket	38,00 €
Lichtplatten (bei separater Lieferung oder länger als Trapez- oder Wellprofile)		pro Paket	38,00 €
individuelle Paketaufteilung		pro zusätzlichem Paket	82,50 €
Flachbleche bis einschließlich 5 Tafeln		pro Paket	38,00 €

Schneefang-System			ohne Entladung	Auslieferung
blank	für Fracht und Verpackung pauschal		130,00 €	³⁾ n. V.
farbig	für Fracht und Verpackung pauschal		240,00 €	³⁾ n. V.

Serviceleistungen				
Aufmaßhilfe		pro Stunde	70,00 €	
Montageeinweisung		pro Stunde	70,00 €	
technische Ausarbeitungen	Massenermittlung			²⁾ n. A.
Sortierkosten (z.B. Zuschnitte, Paneele nach Ansichtsflächen)				²⁾ n. A.
Beschriftung der einzelnen Bauteile	mit Etikett	pro Stück	1,20 €	
	durch Gravur	pro Stück	1,50 €	
	für Pulverbeschichtung	pro Stück	1,60 €	
	durch Marker	pro Stück	1,20 €	

Sonstige Zuschläge			
Befestiger - nicht lagerhaltend	bis einschließlich 1.000 St. pauschal / Farbe		38,50 €
Rücknahmekosten	20 % vom Warenwert - mindestens		40,00 €
Paketdienst - Standardlaufzeit 2-3 Werktage			²⁾ n. A.
Paketdienst - Expresszustellung am Folgewerktag (Mo.- Fr.)			²⁾ n. A.
Unterschreiten der Mindestbestellmenge von Trapez-, Well- und Pfannenprofil			²⁾ n. A.

Preise gelten zzgl. gesetzlicher Mehrwertsteuer.
¹⁾ gemäß Ergänzende Bedingungen, ²⁾ nach Aufwand, ³⁾ nach Vereinbarung.

Unsere Allgemeinen Lieferungs- und Zahlungsbedingungen finden Sie in der jeweils gültigen Fassung auf unserer Internetseite www.laukien.de.

Unsere Angebote und Auftragsbestätigungen basieren ausschließlich auf unseren jeweils gültigen Allgemeinen Lieferungs- und Zahlungsbedingungen sowie auf den nachfolgenden Ergänzenden Bedingungen. In Zweifelsfällen haben die Regelungen dieser Ergänzenden Bedingungen Vorrang vor den Regelungen unserer Allgemeinen Lieferungs- und Zahlungsbedingungen.

MITGLIED IM

IFBS



CE



Bitte beachten Sie auch die entsprechenden Verlegehinweise.

Lieferung / Zuschläge / Pauschalen

Entladung	<ul style="list-style-type: none"> Trapez-, Well- und Pfannenprofile bis 750 m² ebenerdig längsseits Lkw abgeladen Bei Trapez-, Well- und Pfannenprofilen mit Liefermengen über 750 m² behalten wir uns die Lieferung ohne Entladung vor Fassadenprodukte, Paneele, Kassetten etc. ohne Entladung
Allgemein	<ul style="list-style-type: none"> Die Lieferung erfolgt im Rahmen unseres Tourendienstes innerhalb unseres Liefergebietes (Inseln ohne Brückenanbindung ausgenommen) Die Abladestelle muss mit einem 40 t Sattelschlepper (Länge 18 m) erreichbar sein
Alle Produkte	<ul style="list-style-type: none"> Andere Mengen und Beschichtungen auf Anfrage Herstellertoleranzen nach DIN EN 1090 Teil 2 und 3 Die eingesetzten Stahl- und Aluminium-Vormaterialien können in verarbeitetem Zustand Spannungen aufweisen (z.B. Randwelligkeiten) Diese Erscheinungen stellen keinen Reklamationsgrund dar Das thermische Verhalten von Metallen kann durch Ausdehnung oder Schwindung zu temperaturbedingten Änderungen der geometrischen Abmessungen führen. Diese Änderungen sind konstruktiv zu berücksichtigen
Trapez-, Well-, Pfannenprofil	<ul style="list-style-type: none"> Sofern die Bestellmenge je Spezifikation (Material, Profil, Farbe, anti – condens – Vlies) bei Profillängen bis 7.500 mm unter 3 Tafeln gleicher Länge oder bei Profillängen über 7.500 mm unter 6 Tafeln gleicher Länge liegt, wird die Verpackung zum Schutz der Tafeln(n) entsprechend aufwendig gestaltet. Die hierfür entstehenden Verpackungskosten rechnen wir nach Aufwand ab. Für die fachgerechte Entsorgung des Verpackungsmaterials ist der Auftraggeber verantwortlich Die Preise gelten für Fixlängen bei Trapez- und Wellprofilen bis 13.000 mm beziehungsweise bei Pfannenprofilen bis 8.000 mm
Lichtplatten	<ul style="list-style-type: none"> Lichtplatten dürfen vor der Montage nicht direkter Sonneneinstrahlung ausgesetzt werden. Die Transportverpackung stellt dabei keinen geeigneten Sonnenschutz dar Die Lichtplatten müssen im Rahmen der Lagerung vor mechanischer Belastung, vor Nässe und vor Wärme wirksam geschützt werden Die Seite mit UV-Schutzschicht ist bei Lichtplatten durch einen Aufkleber „Sonnenseite“ und einen Prägestempel gekennzeichnet. Bei der Montage der Lichtplatten muss diese Seite stets nach außen zeigen! Asymmetrische Trapezprofile, die in Dach und Fassade unterschiedliche Verlegungen erfordern, sind hiervon ausgenommen
Befestiger	<ul style="list-style-type: none"> Bitte beachten Sie, dass nicht alle Befestiger/Kalotten in den aufgeführten Farben aus dem Lagerprogramm bevorratet werden Die Verpackungseinheiten können bei nicht lagerhaltigen Schrauben abweichen
Oberflächen / Beschichtungen	<ul style="list-style-type: none"> Oberflächenbeschichtungen und walzblanke Materialien weisen eine einheitliche Ausrichtung auf. Das Verdrehen der Bauteile ist bei der Montage sicher zu vermeiden Beschichtungen können chargenweise Unterschiede in Farbe, Glanzgrad und Oberflächenstruktur aufweisen. Dies muss bei der Liefereinteilung und Nachlieferung durch den Auftraggeber berücksichtigt werden Die natürliche Zinkblume von Aluzink 185 kann innerhalb einer Charge Abweichungen in Struktur und Grauton aufweisen. Diese Abweichungen sind technisch unvermeidbar und stellen keinen Grund zur Reklamation dar Bei blankem Aluminium und blankem Edelstahl wird die Natürlichkeit der Oberflächen für das optische Erscheinungsbild genutzt. Bei diesen blanken Produkten kann die Einheitlichkeit der Oberflächenbeschaffenheit und -farbe nach dem aktuellen Stand der Technik nicht gewährleistet werden. Solche uneinheitlichen Oberflächenbeschaffenheiten und -farben können sich durch Bewitterung, sonstige Umwelteinflüsse oder Reinigung zusätzlich verstärken oder verändern. Bei Reinigung, Pflege und Wartung von blankem Aluminium und blankem Edelstahl ist zu beachten, dass die Oberflächen besonders empfindlich gegenüber chemischen und mechanischen Einflüssen sind
Schutzfolien	<ul style="list-style-type: none"> Für die Montage unserer Trapez- und Wellprofile an der Fassade empfehlen wir den Einsatz von Schutzfolie auf der Sichtseite Folierte Bauteile dürfen nicht lange gelagert und nicht direkter Sonneneinstrahlung oder Frost ausgesetzt werden Die Schutzfolie ist unmittelbar vor oder direkt nach der Montage des Bauteils zu entfernen
Verpackung / Lagerung	<ul style="list-style-type: none"> Die werkseitige Verpackung dient ausschließlich als Transportschutz. Für die weitere Lagerung muss diese Verpackung vollständig geöffnet werden Die Bauteile sind im Stapel und wirksam vor Witterungseinflüssen geschützt zu lagern. Zur Vermeidung von Kondenswasserbildung ist die Durchlüftung der Stapel und deren in Längsrichtung geneigte Lagerung zu gewährleisten
Rücknahmen	<ul style="list-style-type: none"> Rücknahmen erfolgen gemäß Ziffer 5. unserer AGB. Nach eingehender Prüfung und schriftlicher Bestätigung unsererseits nehmen wir nur Waren in einwandfreiem, verkaufsfähigem Zustand zurück. Die geltenden Konditionen sind in der Übersicht der Zusatzkosten aufgeführt.
Wartung und Reinigung	<ul style="list-style-type: none"> Neben der regelmäßigen Reinigung von Verschmutzungen (bitte beachten Sie auch die Empfehlungen der Gütegemeinschaft Reinigung von Fassaden e.V. (GRM)), sind die Produkte regelmäßig auf Beschädigungen zu überprüfen und gegebenenfalls auszubessern
Änderungen	<ul style="list-style-type: none"> Die Lieferung gilt auch als vertragsgerecht bei technischen Verbesserungen, Änderungen in der Produktion sowie bei notwendigen technischen Änderungen, soweit darin keine Wertverschlechterung liegt Wir sind berechtigt, Produkte eines anderen Herstellers zu liefern, wenn das angebotene Produkt nicht lieferbar und das ersatzweise gelieferte Produkt gleichwertig ist
Muster	<ul style="list-style-type: none"> Sofern nicht ausdrücklich anders vereinbart, gelten Proben und Muster als unverbindliche Anschauungsstücke

Über unser Lagerprogramm hinaus können wir auch alle weiteren Farben der RAL-, NCS- und DB-Farbpaletten liefern (Mindestmengen sind zu beachten).

Beschichtung	Dicke mm	Stahl						Edelstahl
		0,50	0,63	0,75	0,88	1,00	1,50	0,70
Polyesterlack 25 µm	ähnl. RAL 1015		●○					
	ähnl. RAL 3011	●○◐						
	ähnl. RAL 5010			●○△				
	ähnl. RAL 6005			●○△				
	ähnl. RAL 6011	●○		●○△				
	ähnl. RAL 6020	●○◐	●○	●○△				
	ähnl. RAL 7016	●○◐	●○◐	●○△		●○△△		
	ähnl. RAL 7035	●○	●○	●○△				
	ähnl. RAL 8004	●○◐	●○◐	●○△				
	ähnl. RAL 8011	●○		●○△				
	ähnl. RAL 8012	●○◐	●○◐	●○△				
	ähnl. RAL 9002	●○	●○	●○△	●○	●○△		
	ähnl. RAL 9006	●○		●○△		●○△△		
	ähnl. RAL 9007			●○△		●○△△		
ähnl. RAL 9010			●○△		●○△△			
PVDF 25 µm	ähnl. RAL 7021		●○					
	ähnl. RAL 3020					●○△△		
Polyesterlack 30 µm bauhausstil naturmatt	weiß 30					●○△△		
	silber 30					●○△△		
	grau 05					●○△△		
Granidur 35 µm	ähnl. RAL 3020			●○△				
Granidur 50 µm	anthrazit	●○◐	●○◐	●○△				
	braun	●○◐						
	dunkelgrün	●○◐	●○◐					
	dunkelrot	●○◐		●○△				
	grün	●○◐						
	lichtgrau			●○△				
	rot	●○◐		●○△				
	schwarz	●○◐						
	ähnl. RAL 9006		●○◐					
	ähnl. RAL 9007		●○◐					
Edelstahl 1.4301 2b wälzb.	blank						●○△	
Aluzink ¹⁾	zinkblume	●○		●○△		○		











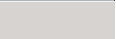

- Trapez- und Wellprofile
- ◐ Pfannenprofil
- Flachbleche
- ▲ Steckpaneel PLUS
- △ Fassadenelemente individuell und Paneele gekantet

RSL (Rückseitenschutzlack): Stahl = ähnl. RAL 9002 außer Aluzink 185, anti-dröhn Vlies / anti-condens Vlies = ähnl. RAL 7035

¹⁾ Aluzink 185 mit SPT (Surface Protection Treatment) beidseitig

Bitte beachten Sie des Weiteren die Regelungen zu Oberflächen / Beschichtungen unserer Ergänzenden Bedingungen (Seite 3).

Über unser Lagerprogramm hinaus können wir auch alle weiteren Farben der RAL-, NCS- und DB-Farbpaletten liefern (Mindestmengen sind zu beachten).

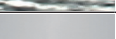
Beschichtung		Dicke mm	Aluminium								
			0,50	0,60	0,70	0,80	0,90	1,00	1,20	1,50	2,00
Polyesterlack 25 µm		ähnl. RAL 6020	●		●		●○▲▲				
		ähnl. RAL 7016	●		●		●○▲▲	●○▲▲	○▲▲		
		ähnl. RAL 7035			●			●○▲▲			
		ähnl. RAL 8004	●		●		●○▲▲				
		ähnl. RAL 8011	●				●○▲▲				
		ähnl. RAL 8012			●		●○▲▲				
		ähnl. RAL 9006	●		●	■	●○▲▲	●○▲▲	○▲▲		
		ähnl. RAL 9007			●		●○▲▲	●○▲▲	○▲▲		
		ähnl. RAL 9010			●			●○▲▲			
Polyesterlack 25 µm - Struktur		ziegelrot		●			●○▲▲				
		schwarz		●			●○▲▲				
stucco		blank	●		●		●○▲				
walzblank		blank			●		●○▲▲	●○▲▲	○▲▲	○▲ ²⁾	○▲ ²⁾

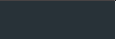
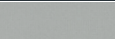
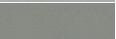
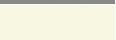
Beschichtung		Dicke mm	Aluminium-Verbundplatten			
			4,00			
VHDPE		ähnl. RAL 7016				□
		ähnl. RAL 9006				□
		ähnl. RAL 9007				□
		ähnl. RAL 9010				□

- Trapez- und Wellprofile
- Flachbleche
- ▲ Steckpaneel PLUS
- △ Fassadenelemente individuell und Paneele gekantet
- Aluminium-Verbundplatten
- Gelocht Rv 5-8

RSL (Rückseitenschutzlack): Aluminium = ähnl. RAL 7035 außer stucco und walzblank, anti-dröhn Vlies / anti-condens Vlies = ähnl. RAL 7035

²⁾ Lieferlänge 4.000 und 6.000 mm

Bitte beachten Sie insbesondere die Regelungen zu Oberflächen / Beschichtungen unserer Ergänzenden Bedingungen (Seite 3).

Informationen zu Ausschreibungstexten, Verlegethernissen sowie Querschnitts- und Belastungstabellen finden Sie im Bereich Service auf www.laukien.de

Oberflächenbeschichtungen auf Stahl

Die Korrosionsbeständigkeit unterteilt sich in fünf Klassen, RC1 bis RC5, und ist in der DIN EN 10169 „Kontinuierlich organisch beschichtete (bandbeschichtete) Flacherzeugnisse aus Stahl“ geregelt. Sie ist unter anderem abhängig von der Qualität des metallischen Überzugs, der Beschichtungsdicke, des Beschichtungssystems und der Anzahl der Lackschichten.

Korrosionsbeständigkeitskategorie nach DIN EN 10169	Belastung	Lage
RC 5	sehr stark	aggressive Industrie-Atmosphäre, Meeresküsten-Atmosphäre
RC 4	stark	normale Industrie-Atmosphäre
RC 3	mäßig	Stadt-Atmosphäre
RC 2	gering	Land-Atmosphäre
RC 1	unbedeutend	Innenraum ohne besondere Ansprüche

Korrosionsbeständigkeit von Stahl

Beschichtungssystem	Gesamtschichtdicke	Korrosionsbeständigkeitskategorie nach DIN EN 10169	Oberfläche
Granidur	50 µm	RC 5	leicht strukturiert
Granidur	35 µm	RC 4	leicht strukturiert
Aluzink 185	-	RC 4	zinkblume
Polyesterlack	25 µm	RC 3	glatt
Polyesterlack	30 µm	RC 3	matt
PVDF	25 µm	RC 3	glatt

Korrosionsbeständigkeit und Oberflächenbeschichtungen von Aluminium

Die Korrosionsbeständigkeit von Aluminium und seinen Legierungen beruht auf der schützenden Oxidschicht, die sich bei Kontakt mit Luft auf der Oberfläche bildet. Diese Oxidschicht ist üblicherweise nicht sichtbar und verhältnismäßig reaktionsträge. Die Oxidschicht bildet sich in Kontakt mit Luft auch neu, wenn sie beispielsweise beschädigt wurde; sie ist also selbstausheilend (vgl. DIN EN 1999-1-1, Anhang D).

Die Oberflächenbeschichtung bei Aluminium hat daher meistens nur eine dekorative Funktion. In Abhängigkeit von den spezifischen Umgebungsbedingungen und baulichen Rahmenbedingungen kann jedoch ein zusätzlicher Korrosionsschutz durch eine Oberflächenbeschichtung notwendig sein. Für den Anspruch, dass die dekorativen Eigenschaften der Aluminiumbauteile über einen längeren Zeitraum erhalten bleiben sollen, existieren vielfältige Oberflächenbehandlungen mit organischen Beschichtungen (Bandbeschichtung, Pulverbeschichtung) und anodischer Oxidation (Bandeloxal, Stückeloxal).

Die Grundlage für die richtige Wahl des Werkstoffs und der Oberflächenbehandlung stellt immer die exakte Spezifikation der Anforderungen dar. Für ein optimales Ergebnis bei besonderen Anforderungen sind die einzusetzende Aluminiumlegierung, die Vorbehandlung zur Beschichtung und die zu verwendenden Primer bzw. Haftvermittler dem jeweiligen Anwendungszweck angepasst auszuwählen (vgl. DIN EN 508-2).

Materialgüten

Stahl	S 320 GD + Z 275 / AZ 150 / ZM 120 / ZM 130 / ZM 140 / AZ 185
Aluminium	farbig EN AW 3005 / 3105 blank EN AW 3005 / 3105 blank 1,50 EN AW 5005 blank 2,00 EN AW 5754

Thema		Seite
Übersicht der Zusatzkosten		2
Ergänzende Bedingungen		3
Lagerprogramm	Stahl	4
	Aluminium	5
Beschichtungen		6
Inhalt		7
	18 - 224	8
	22 - 214	9
Trapezprofil	20 - 75	10
	40 - 100	11
	35 - 207	12
	45 - 333 S	13
	50 - 250	14
Pfannenprofil		15
	18 / 76	16
Wellprofil	27 / 111	17
	42 / 160	18
	55 / 177	19
Kantteile	Stahl	20
	Aluminium	22
Sonderkantteile	Stahl	24
	Aluminium	
Flachbleche	Stahl	25
	Aluminium	
Lüftungsfirst Zahnleiste		26
Lichtfirst		27
Fassadenelemente individuell		28
Paneele gekantet	Stahl	30
	Aluminium	31
Paneele stranggepresst	Aluminium	32
Steckpaneel PLUS®		34
Z 12-Paneel / Kassetten		35
Lochungen, Stanzungen, Prägungen		36
Metallzargen-System Aluminium-Verbundplatten		37
Unterkonstruktion		38
Attika		39
Schneefang - System	Aluminium	40
Zubehör		41
Befestiger		43

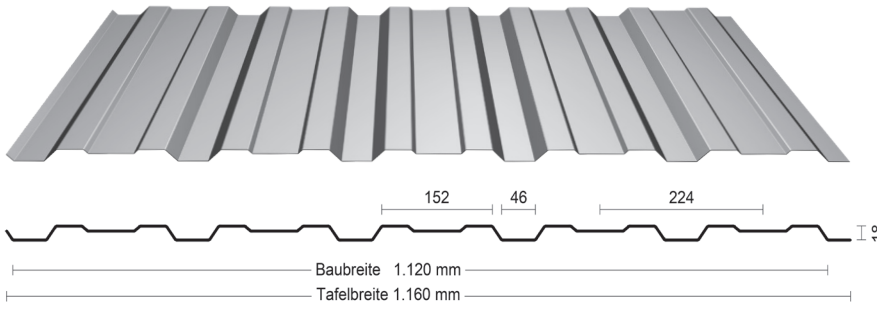

Schraubenbedarf ¹⁾ ca. 6 Stück / m²

Stahl	Aluzink 185 mit SPT	Polyesterlack 25 µm	PVDF 25 µm	Granidur 35 µm	Granidur 50 µm
€/ m ²					
Dicke mm	0,50	0,75	0,50	0,63	0,75
bis 30 m ²	24,40	29,40	25,80	28,80	31,80
30 - 50 m ²	19,00	23,80	20,40	23,20	26,20
50 - 100 m ²	17,40	22,10	18,70	21,60	24,50
100 - 200 m ²	16,10	20,80	17,50	20,30	23,20
200 - 400 m ²	15,50	20,50	16,80	19,90	22,80

Aluminium	stucco - blank	walzblank inkl. Schutzfolie stucco - blank	walzblank inkl. Schutzfolie	Polyesterlack 25 µm	Polyesterlack 25 µm Struktur
€/ m ²					
Dicke mm	0,50	0,70	0,90	1,00	0,50
bis 30 m ²	25,40	31,60	37,10	40,10	28,20
30 - 50 m ²	19,90	25,90	31,30	34,30	22,70
50 - 100 m ²	18,30	24,20	29,50	32,50	21,00
100 - 200 m ²	17,00	22,90	28,20	31,10	19,70
200 - 400 m ²	16,40	22,20	27,50	30,40	19,10

Befestiger	Material	Größe mm	Ø Dichtscheibe mm	Unterkonstruktion	max. Bohrkapazität mm	Klemmbereich mm	ETA-Zulassung	Kopfausführung	VPE Stück	€/ 100 Stück	
										blank	farbig
Bohrschraube	Edelstahl	6,5 x 40	19	Holz	2	-	●	⬡	100	83,80	93,40
Bohrschraube	Edelstahl	4,8 x 35	14	Holz	2,5	-	●	⬡	50 / 250	48,50	55,70
Bohrschraube	verzinkt	4,8 x 35	14	Holz	2	-	-	⬡	50 / 250	-	35,10
Bohrschraube	Edelstahl	4,8 x 35	12	Holz	2,5	-	●	⊙	50 / 250	47,80	55,10
Bohrschraube	Edelstahl	5,5 x 25	11	Stahl	3,5	0 - 7	●	⊙	100	60,10	76,90
Bohrschraube	Edelstahl	5,5 x 40	19	Stahl	13	0 - 11	●	⬡	100	80,80	-
Formteilschraube	Edelstahl	4,8 x 20	14	-	2	0 - 4	●	⬡	50	46,70	53,20
Formteilschraube	verzinkt	4,8 x 20	14	-	2	0 - 4	-	⬡	50	-	33,30
Formteilschraube	Edelstahl	4,8 x 20	12	-	2	0 - 4	●	⊙	50	46,40	53,00

Zubehör

Lichtplatte, PVC biaxial gereckt, Dicke 1,00 mm, Länge bis 8.000 mm, Breite 1.162 mm, glashell (weiteres Zubehör s. Seite 41)		28,20 €/ m ²
Profilfüller, Länge 1.120 mm, PE-Schaumstoff	klein	2,40 €/ Stück
	groß	2,60 €/ Stück
Schutzfolie einseitig		1,30 €/ m ²

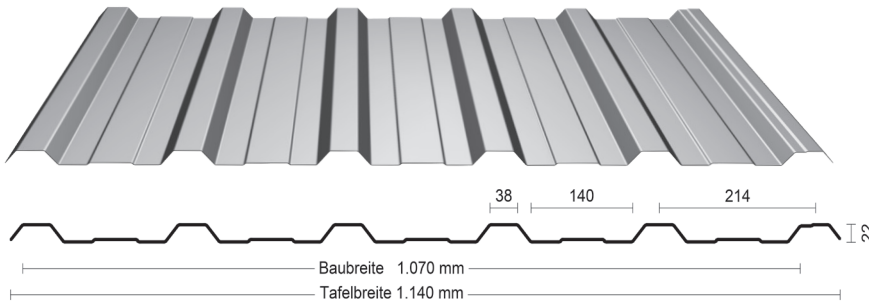

Schraubenbedarf ¹⁾ ca. 6 Stück / m²

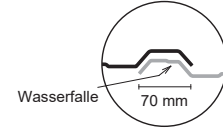

Stahl	Aluzink 185 mit SPT	Polyesterlack 25 µm			PVDF 25 µm	Granidur 35 µm	Granidur 50 µm			anti-dröhn Vlies	anti-condens Vlies	
€ / m ²												
Dicke mm	0,50	0,75	0,50	0,63	0,75	0,63	0,75	0,50	0,63	0,75		
bis 30 m ²	25,20	30,30	26,60	29,70	32,90	40,20	39,10	34,30	38,00	41,40	16,10	11,60
30 - 50 m ²	19,70	24,80	21,20	24,10	27,30	34,30	33,30	28,60	32,20	35,50	8,20	5,90
50 - 100 m ²	18,10	23,10	19,50	22,50	25,50	32,60	31,50	26,90	30,40	33,70	7,50	5,40
100 - 200 m ²	16,80	21,80	18,20	21,20	24,20	31,20	30,20	25,60	29,10	32,40	7,00	5,10
200 - 400 m ²	16,20	21,40	17,60	20,80	23,80	30,80	29,80	25,00	28,70	32,00	6,80	5,00

Aluminium	stucco-blank	walzblank inkl. Schutzfolie stucco-blank	walzblank inkl. Schutzfolie	Polyesterlack 25 µm				Polyesterlack 25 µm Struktur	anti-dröhn Vlies	anti-condens Vlies		
€ / m ²												
Dicke mm	0,50	0,70	0,90	1,00	0,50	0,70	0,80	0,90	1,00	0,60		
bis 30 m ²	26,20	32,60	38,30	41,60	29,10	35,20	39,10	42,10	44,30	32,90	16,10	11,60
30 - 50 m ²	20,70	27,00	32,60	35,70	23,50	29,50	33,20	36,20	38,40	27,30	8,20	5,90
50 - 100 m ²	19,00	25,20	30,80	33,90	21,90	27,80	31,50	34,40	36,60	25,60	7,50	5,40
100 - 200 m ²	17,80	23,90	29,50	32,50	20,60	26,50	30,10	33,10	35,20	24,30	7,00	5,10
200 - 400 m ²	17,10	23,30	28,80	31,90	19,90	25,80	29,40	32,40	34,50	23,60	6,80	5,00

Befestiger	Material	Größe mm	Ø Dichtscheibe mm	Unterkonstruktion	max. Bohrkapazität mm	Klemmbereich mm	ETA-Zulassung	Kopfausführung	VPE Stück	€ / 100 Stück	
										blank	farbig
Bohrschraube	Edelstahl	6,5 x 40	19	Holz	2	-	●	⬡	100	83,80	93,40
Bohrschraube	Edelstahl	4,8 x 35	14	Holz	2,5	-	●	⬡	50 / 250	48,50	55,70
Bohrschraube	verzinkt	4,8 x 35	14	Holz	2	-	-	⬡	50 / 250	-	35,10
Bohrschraube	Edelstahl	6,5 x 65	16	Holz	2,5	-	●	⬡	100	88,80	109,90
Bohrschraube	Edelstahl	5,5 x 40	19	Stahl	13	0 - 11	●	⬡	100	80,80	-
Formteilschraube	Edelstahl	4,8 x 20	14	-	2	0 - 4	●	⬡	50	46,70	53,20
Formteilschraube	verzinkt	4,8 x 20	14	-	2	0 - 4	-	⬡	50	-	33,30
Kalotte	Aluminium	-	-	-	-	-	-	-	100	36,10	40,80

Zubehör		
Lichtplatte, PVC biaxial gereckt, Dicke 1,00 mm, Länge bis 8.000 mm, Breite 1.133 mm, glashell, (weiteres Zubehör s. Seite 41)		26,90 € / m ²
Profilfüller, Länge 1.070 mm, PE-Schaumstoff	klein	2,40 € / Stück
	groß	2,70 € / Stück
Lüftergaube, 460 x 510 mm, Lüftungsquerschnitt 200 cm ² , inkl. 10 Stück Dehnbefestiger	anthrazit, rot	89,60 € / Stück
	andere Farben	196,00 € / Stück
Stragentlüfter, 460 x 510 mm, Ø 100/110/125 mm, gedämmt, inkl. 10 Stück Dehnbefestiger	anthrazit, rot	123,80 € / Stück
	andere Farben	238,80 € / Stück
Schutzfolie einseitig		1,30 € / m ²

¹⁾ Bei Befestigungsabstand (Unterkonstruktion) von 800 mm. Bitte beachten Sie unsere Ergänzenden Bedingungen (Seite 3) sowie unsere Allgemeinen Lieferungs- und Zahlungsbedingungen.

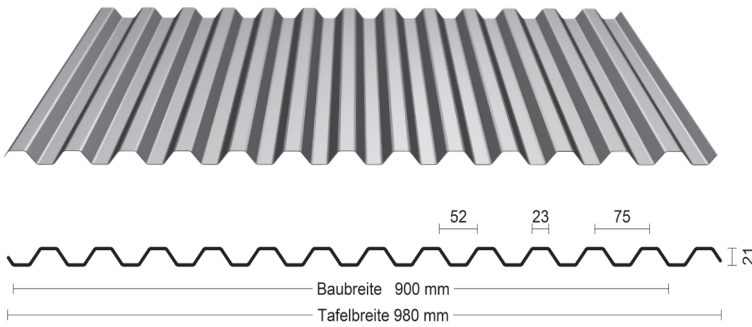

Schraubenbedarf ¹⁾ ca. 8 Stück / m²

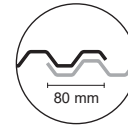

Stahl	Aluzink 185 mit SPT	Polyesterlack 25 µm	PVDF 25 µm	Granidur 50 µm	anti-dröhn Vlies	anti-condens Vlies
€/ m ²						
Dicke mm	0,50	0,50	0,63	0,63	0,50	0,63
bis 30 m ²	29,70	31,60	35,40	48,50	41,20	45,80
30 - 50 m ²	24,00	25,80	29,60	42,30	35,20	39,70
50 - 100 m ²	22,20	24,00	27,80	40,40	33,30	37,80
100 - 200 m ²	20,90	22,70	26,40	39,00	32,00	36,40
200 - 400 m ²	20,60	22,30	26,00	38,60	31,60	36,00

Aluminium	stucco - blank	walzblank inkl. Schutzfolie stucco - blank	Polyesterlack 25 µm			Polyesterlack 25 µm Struktur	anti-dröhn Vlies	anti-condens Vlies
€/ m ²								
Dicke mm	0,50	0,70	0,50	0,70	Gelocht Rv 5-8 0,70 ²⁾	0,80	0,60	
bis 30 m ²	31,00	39,00	34,70	42,30	51,50	47,10	39,40	19,10
30 - 50 m ²	25,20	33,10	28,80	36,30	45,20	40,90	33,50	9,70
50 - 100 m ²	23,40	31,20	27,00	34,40	43,30	39,10	31,60	8,90
100 - 200 m ²	22,10	29,90	25,60	33,00	41,90	37,60	30,30	8,40
200 - 400 m ²	21,40	29,20	25,00	32,30	41,20	36,90	29,60	8,10

Befestiger	Material	Größe mm	Ø Dichtscheibe mm	Unterkonstruktion	max. Bohrkapazität mm	Klemmbereich mm	ETA-Zulassung	Kopfausführung	VPE Stück	€/ 100 Stück	
										blank	farbig
Bohrschraube	Edelstahl	6,5 x 40	19	Holz	2	-	●	⬡	100	83,80	93,40
Bohrschraube	Edelstahl	4,8 x 35	14	Holz	2,5	-	●	⬡	50 / 250	48,50	55,70
Bohrschraube	verzinkt	4,8 x 35	14	Holz	2	-	-	⬡	50 / 250	-	35,10
Bohrschraube	Edelstahl	6,5 x 65	16	Holz	2,5	-	●	⬡	100	88,50	109,90
Bohrschraube	Edelstahl	4,8 x 35	12	Holz	2,5	-	●	⊙	50 / 250	47,80	55,10
Bohrschraube	Edelstahl	5,5 x 25	11	Stahl	3,5	0 - 7	●	⊙	100	60,10	76,90
Bohrschraube	Edelstahl	5,5 x 40	19	Stahl	13	0 - 11	●	⬡	100	80,80	-
Formteilschraube	Edelstahl	4,8 x 20	14	-	2	0 - 4	●	⬡	50	46,70	53,20
Formteilschraube	verzinkt	4,8 x 20	14	-	2	0 - 4	-	⬡	50	-	33,30
Formteilschraube	Edelstahl	4,8 x 20	12	-	2	0 - 4	●	⊙	50	46,40	53,00
Kalotte	Aluminium	-	-	-	-	-	-	-	100	35,50	41,10

Zubehör		€/ m ²
Lichtplatte, PVC biaxial gereckt, Dicke 1,00 mm, Länge bis 8.000 mm, Breite 975 mm, glashell (weiteres Zubehör s. Seite 41)		26,90
Profilfüller, Länge 900 mm, PE-Schaumstoff		3,30
Schutzfolie einseitig		1,30

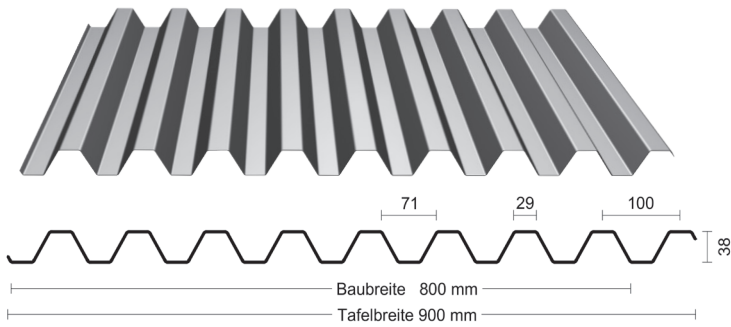

Schraubenbedarf ¹⁾ ca. 7 Stück / m²

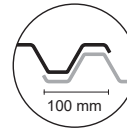

Stahl	Aluzink 185 mit SPT	Polyesterlack 25 µm		PVDF 25 µm	Granidur 50 µm		anti-dröhn Vlies	anti-condens Vlies
€/ m ²								
Dicke mm	0,50	0,50	0,63	0,63	0,50	0,63		
bis 30 m ²	32,20	34,20	38,50	53,20	45,00	50,10	21,50	15,60
30 - 50 m ²	26,40	28,40	32,60	47,00	39,00	44,00	11,00	7,90
50 - 100 m ²	24,60	26,60	30,80	45,10	37,10	42,10	10,10	7,30
100 - 200 m ²	23,30	25,30	29,50	43,70	35,70	40,70	9,40	6,80
200 - 400 m ²	23,00	25,00	29,10	43,30	35,30	40,30	9,20	6,60

Aluminium	walzblank inkl. Schutzfolie stucco - blank		Polyesterlack 25 µm				Polyesterlack 25 µm Struktur	anti-dröhn Vlies	anti-condens Vlies
	€/ m ²								
Dicke mm	0,70	0,90	0,70	Gelochte RV-S-B 0,70 ²⁾	0,80	0,90	0,60		
bis 30 m ²	42,60	50,60	46,20	56,50	51,60	55,80	43,00	21,50	15,60
30 - 50 m ²	36,60	44,50	40,20	50,20	45,40	49,60	37,10	11,00	7,90
50 - 100 m ²	34,80	42,60	38,40	48,40	43,50	47,70	35,20	10,10	7,30
100 - 200 m ²	33,40	41,20	37,00	46,90	42,10	46,30	33,80	9,40	6,80
200 - 400 m ²	32,70	40,50	36,30	46,20	41,40	45,60	33,20	9,20	6,60

Befestiger	Material	Größe mm	Ø Dichtscheibe mm	Unterkonstruktion	max. Bohrkapazität mm	Klemmbereich mm	ETA-Zulassung	Kopfausführung	VPE Stück	€/ 100 Stück	
										blank	farbig
Bohrschraube	Edelstahl	6,5 x 40	19	Holz	2	-	●	⬡	100	83,80	93,40
Bohrschraube	Edelstahl	4,8 x 35	14	Holz	2,5	-	●	⬡	50 / 250	48,50	55,70
Bohrschraube	verzinkt	4,8 x 35	14	Holz	2	-	-	⬡	50 / 250	-	35,10
Bohrschraube	Edelstahl	6,5 x 80	16	Holz	2,5	-	●	⬡	100	99,60	121,00
Bohrschraube	Edelstahl	4,8 x 35	12	Holz	2,5	-	●	⊙	50 / 250	47,80	55,10
Bohrschraube	Edelstahl	5,5 x 25	11	Stahl	3,5	0 - 7	●	⊙	100	60,10	76,90
Bohrschraube	Edelstahl	5,5 x 40	19	Stahl	13	0 - 11	●	⬡	100	80,80	-
Formteilschraube	Edelstahl	4,8 x 20	14	-	2	0 - 4	●	⬡	50	46,70	53,20
Formteilschraube	verzinkt	4,8 x 20	14	-	2	0 - 4	-	⬡	50	-	33,30
Formteilschraube	Edelstahl	4,8 x 20	12	-	2	0 - 4	●	⊙	50	46,40	53,00
Kalotte	Aluminium	-	-	-	-	-	-	-	100	36,30	42,80

Zubehör		€/ m ²
Lichtplatte, PVC-hart normal, Dicke 1,20 mm, Länge bis 7.500 mm, Breite 900 mm, glashell (weiteres Zubehör s. Seite 41)		35,10
Profilfüller, Länge 800 mm, PE-Schaumstoff		3,30 / Stück
Schutzfolie einseitig		1,30

¹⁾ Bei Befestigungsabstand (Unterkonstruktion) von 800 mm. ²⁾ Eingeschränkte Gewährleistung. Bitte beachten Sie unsere Ergänzenden Bedingungen (Seite 3) sowie unsere Allgemeinen Lieferungs- und Zahlungsbedingungen.

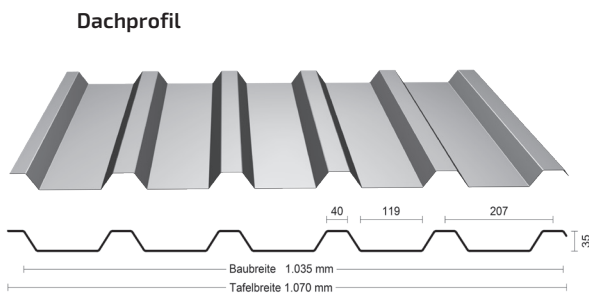

Schraubenbedarf ¹⁾ ca. 5 Stück / m²

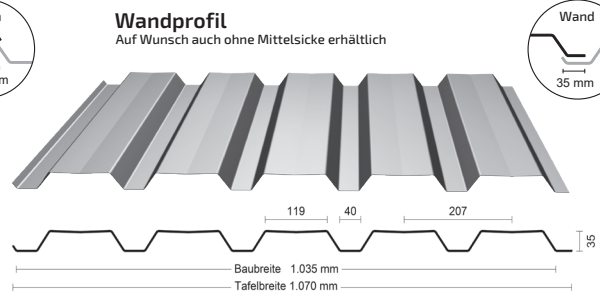

Schraubenbedarf ¹⁾ ca. 5 Stück / m²



Stahl	Aluzink 185 mit SPT	Polyesterlack 25 µm							Polyesterlack 30 µm	PVDF 25 µm	Granidur 35 µm	Granidur 50 µm			anti-dröhn Vlies	anti-condens Vlies
		0,50	0,75	0,50	0,63	0,75	0,88	1,00	1,00	0,63	1,00	0,75	0,50	0,63	0,75	
€/ m ²																
bis 30 m ²	25,20	30,60	26,70	29,90	33,20	40,70	-	-	40,70	-	39,60	34,70	38,50	42,00	16,60	12,00
30 - 50 m ²	19,90	25,10	21,40	24,50	27,70	35,00	-	-	35,00	-	33,90	29,10	32,80	36,20	8,50	6,10
50 - 100 m ²	18,30	23,40	19,70	22,80	26,00	33,20	36,40	40,50	33,20	44,20	32,20	27,40	31,10	34,40	7,80	5,60
100 - 200 m ²	17,00	22,20	18,50	21,60	24,70	31,90	35,60	39,80	31,90	43,30	30,80	26,10	29,70	33,10	7,30	5,20
200 - 400 m ²	16,40	21,80	17,90	21,20	24,40	31,60	34,70	38,80	31,60	42,40	30,50	25,50	29,40	32,70	7,10	5,10

Aluminium	walzblank inkl. Schutzfolie stucco - blank	walzblank inkl. Schutzfolie			Polyesterlack 25 µm					anti-dröhn Vlies	anti-condens Vlies
	0,70	0,90	1,00	0,70	0,70 ²⁾	0,80	0,90	1,00			
€/ m ²											
bis 30 m ²	32,90	38,90	42,20	35,60	43,20	39,60	42,70	45,00	16,60	12,00	
30 - 50 m ²	27,40	33,20	36,40	30,00	37,40	33,80	36,90	39,10	8,50	6,10	
50 - 100 m ²	25,70	31,40	34,60	28,30	35,60	32,10	35,10	37,40	7,80	5,60	
100 - 200 m ²	24,40	30,10	33,30	27,00	34,30	30,80	33,80	36,00	7,30	5,20	
200 - 400 m ²	23,80	29,40	32,60	26,40	33,60	30,10	33,10	35,40	7,10	5,10	

Befestiger	Material	Größe mm	Ø Dichtscheibe mm	Unterkonstruktion	max. Bohrkapazität mm	Klemmbereich mm	ETA-Zulassung	Kopfführung	VPE Stück	€/ 100 Stück	
										blank	farbig
Bohrschraube	Edelstahl	6,5 x 40	19	Holz	2	-	●	⊕	100	83,80	93,40
Bohrschraube	Edelstahl	4,8 x 35	14	Holz	2,5	-	●	⊕	50 / 250	48,50	55,70
Bohrschraube	verzinkt	4,8 x 35	14	Holz	2	-	-	⊕	50 / 250	-	35,10
Bohrschraube	Edelstahl	6,5 x 80	16	Holz	2,5	-	●	⊕	100	99,60	121,00
Bohrschraube	Edelstahl	5,5 x 40	19	Stahl	13	0 - 11	●	⊕	100	80,80	-
Bohrschraube	Edelstahl	4,8 x 35	12	Holz	2,5	-	●	⊕	50 / 250	47,80	55,10
Bohrschraube	Edelstahl	5,5 x 25	11	Stahl	3,5	0 - 7	●	⊕	100	60,10	76,90
Formteilschraube	Edelstahl	4,8 x 20	14	-	2	0 - 4	●	⊕	50	46,70	53,20
Formteilschraube	verzinkt	4,8 x 20	14	-	2	0 - 4	-	⊕	50	-	33,30
Formteilschraube	Edelstahl	4,8 x 20	12	-	2	0 - 4	●	⊕	50	46,40	53,00
Kalotte	Aluminium	-	-	-	-	-	-	-	100	36,10	40,80

Zubehör		
Lichtplatte, PVC biaxial gereckt, Dicke 1,00 mm, Länge bis 8.000 mm, Breite 1.080 mm, glashell (weiteres Zubehör s. Seite 41)		28,30 € / m ²
Profilfüller, Länge 1.035 mm, PE-Schaumstoff	klein	3,00 € / Stück
	groß	3,50 € / Stück
Lüftergaube, 460 x 485 mm, Lüftungsquerschnitt 200 cm ² , inkl. 10 Stück Dehnbefestiger	anthrazit, rot	89,60 € / Stück
	andere Farben	196,00 € / Stück
Strangentlüfter, 500 x 550 mm, Ø 100/110/125 mm, gedämmt, inkl. 10 Stück Dehnbefestiger	anthrazit, rot	123,80 € / Stück
	andere Farben	238,80 € / Stück
Schutzfolie einseitig		1,30 € / m ²

¹⁾ Bei Befestigungsabstand (Unterkonstruktion) von 800 mm. ²⁾ Eingeschränkte Gewährleistung. Bitte beachten Sie unsere Ergänzenden Bedingungen (Seite 3) sowie unsere Allgemeinen Lieferungs- und Zahlungsbedingungen.

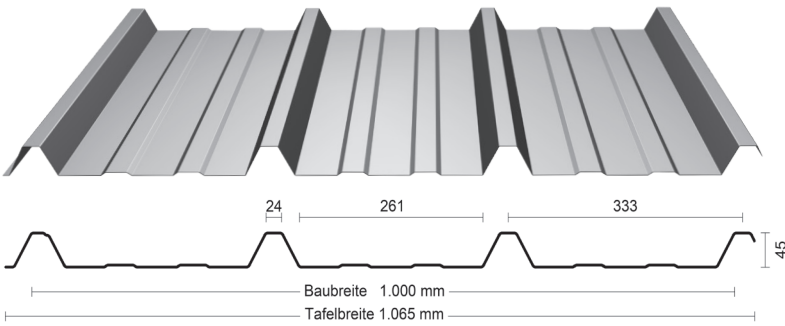

Schraubenbedarf ¹⁾ ca. 5 Stück / m²

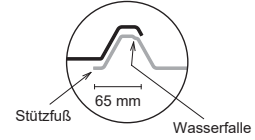

Stahl	Aluzink 185 mit SPT	Polyesterlack 25 µm				Polyesterlack 30 µm	PVDF 25 µm	Granidur 35 µm	Granidur 50 µm	anti-dröhn Vlies	anti-condens Vlies		
€/ m ²													
Dicke mm	0,75	0,63	0,75	0,88	1,00	1,00	0,63	1,00	0,75	0,63	0,75		
bis 30 m ²	31,40	30,80	34,10	41,90	-	-	41,90	-	40,80	39,60	43,20	17,20	12,40
30 - 50 m ²	25,90	25,30	28,60	36,20	-	-	36,20	-	35,00	33,90	37,40	8,80	6,30
50 - 100 m ²	24,20	23,60	26,90	34,40	37,70	42,00	34,40	45,70	33,30	32,10	35,60	8,10	5,80
100 - 200 m ²	23,00	22,30	25,60	33,10	36,90	41,20	33,10	44,80	32,00	30,80	34,30	7,50	5,40
200 - 400 m ²	22,60	22,00	25,20	32,70	36,00	40,20	32,70	43,80	31,60	30,40	33,90	7,30	5,30

Aluminium	walzblank inkl. Schutzfolie stucco - blank		walzblank inkl. Schutzfolie	Polyesterlack 25 µm				anti-dröhn Vlies	anti-condens Vlies
	€/ m ²								
Dicke mm	0,70	0,90	1,00	0,70	0,80	0,90	1,00		
bis 30 m ²	33,80	40,00	43,40	36,60	40,70	44,00	46,40	17,20	12,40
30 - 50 m ²	28,30	34,30	37,60	31,00	35,00	38,10	40,50	8,80	6,30
50 - 100 m ²	26,60	32,50	35,80	29,30	33,20	36,40	38,70	8,10	5,80
100 - 200 m ²	25,30	31,20	34,50	28,00	31,90	35,00	37,30	7,50	5,40
200 - 400 m ²	24,60	30,60	33,80	27,40	31,20	34,30	36,60	7,30	5,30

Befestiger	Material	Größe mm	Ø Dichtscheibe mm	Unterkonstruktion	max. Bohrkapazität mm	Klemmbereich mm	ETA-Zulassung	Kopfführung	VPE Stück	€/ 100 Stück	
										blank	farbig
Bohrschraube	Edelstahl	6,5 x 40	19	Holz	2	-	●	⬡	100	83,80	93,40
Bohrschraube	Edelstahl	4,8 x 35	14	Holz	2,5	-	●	⬡	50 / 250	48,50	55,70
Bohrschraube	verzinkt	4,8 x 35	14	Holz	2	-	-	⬡	50 / 250	-	35,10
Bohrschraube	Edelstahl	6,5 x 100	16	Holz	2,5	-	●	⬡	100	114,50	134,70
Bohrschraube	Edelstahl	5,5 x 40	19	Stahl	13	0 - 11	●	⬡	100	80,80	-
Formteilschraube	Edelstahl	5,5 x 25	16	-	3,5	0 - 7	●	⬡	100	61,00	-
Formteilschraube	Edelstahl	4,8 x 20	14	-	2	0 - 4	●	⬡	50	46,70	53,20
Formteilschraube	verzinkt	4,8 x 20	14	-	2	0 - 4	-	⬡	50	-	33,30
Kalotte	Aluminium	-	-	-	-	-	-	-	100	35,50	41,10

Zubehör		
Lichtplatte, PVC biaxial gereckt, Dicke 1,20 mm, Länge bis 8.000 mm, Breite 1.053 mm, natur transparent (weiteres Zubehör s. Seite 41)		45,40 € / m ²
Profilfüller, Länge 1.000 mm, PE-Schaumstoff	klein	3,00 € / Stück
	groß	3,60 € / Stück
Strangentlüfter, 500 x 550 mm, Ø 100/110/125 mm, gedämmt, Farbe nach Angabe inkl. 10 Stück Dehnbefestiger	anthrazit, rot	123,80 € / Stück
	andere Farben	238,80 € / Stück
Schutzfolie einseitig		1,30 € / m ²

¹⁾ Bei Befestigungsabstand (Unterkonstruktion) von 800 mm. Bitte beachten Sie unsere Ergänzenden Bedingungen (Seite 3) sowie unsere Allgemeinen Lieferungs- und Zahlungsbedingungen.

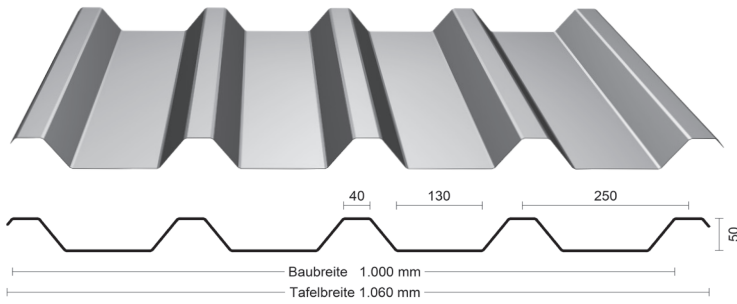

Schraubenbedarf ¹⁾ ca. 5 Stück / m²



Stahl	Aluzink 185 mit SPT	Polyesterlack 25 µm			PVDF 25 µm	Granidur 35 µm	Granidur 50 µm	anti-dröhn Vlies	anti-condens Vlies
€/ m ²									
Dicke mm	0,75	0,63	0,75	0,88	0,63	0,75	0,63	0,75	
bis 30 m ²	33,00	32,30	35,70	43,50	43,50	42,30	41,10	44,70	17,20
30 - 50 m ²	26,70	26,10	29,40	36,90	36,90	35,80	34,70	38,20	8,80
50 - 100 m ²	24,80	24,10	27,40	35,00	35,00	33,80	32,70	36,20	8,10
100 - 200 m ²	23,40	22,70	26,00	33,50	33,50	32,40	31,20	34,70	7,50
200 - 400 m ²	23,00	22,30	25,60	33,10	33,10	32,00	30,80	34,30	7,30

Aluminium	walzblank inkl. Schutzfolie		walzblank inkl. Schutzfolie	Polyesterlack 25 µm				anti-dröhn Vlies	anti-condens Vlies
	stucco - blank								
€/ m ²									
Dicke mm	0,70	0,90	1,00	0,70	0,80	0,90	1,00		
bis 30 m ²	35,40	41,50	44,90	38,20	42,20	45,50	47,90	17,20	12,40
30 - 50 m ²	29,00	35,00	38,40	31,80	35,70	38,90	41,20	8,80	6,30
50 - 100 m ²	27,10	33,10	36,40	29,80	33,80	36,90	39,20	8,10	5,80
100 - 200 m ²	25,70	31,60	34,80	28,40	32,30	35,40	37,70	7,50	5,40
200 - 400 m ²	25,00	30,80	34,10	27,60	31,50	34,60	36,90	7,30	5,30

Befestiger	Material	Größe mm	Ø Dichtscheibe mm	Unterkonstruktion	max. Bohrkapazität mm	Klemmbereich mm	ETA-Zulassung	Kopfführung	VPE Stück	€/ 100 Stück	
										blank	farbig
Bohrschraube	Edelstahl	6,5 x 40	19	Holz	2	-	●	⬡	100	83,80	93,40
Bohrschraube	Edelstahl	4,8 x 35	14	Holz	2,5	-	●	⬡	50 / 250	48,50	55,70
Bohrschraube	verzinkt	4,8 x 35	14	Holz	2	-	-	⬡	50 / 250	-	35,10
Bohrschraube	Edelstahl	6,5 x 100	16	Holz	2,5	-	●	⬡	100	114,50	134,70
Bohrschraube	Edelstahl	5,5 x 40	19	Stahl	13	0 - 11	●	⬡	100	80,80	-
Formteilschraube	Edelstahl	5,5 x 25	16	-	3,5	0 - 7	●	⬡	100	61,00	-
Formteilschraube	Edelstahl	4,8 x 20	14	-	2	0 - 4	●	⬡	50	46,70	53,20
Formteilschraube	verzinkt	4,8 x 20	14	-	2	0 - 4	-	⬡	50	-	33,30
Kalotte	Aluminium	-	-	-	-	-	-	-	100	36,10	40,80

Zubehör

Lichtplatte, PVC biaxial gereckt, Dicke 1,20 mm, Länge bis 8.000 mm, Breite 1.050 mm, glashell (weiteres Zubehör s. Seite 41)		45,40 €/ m ²
Profilfüller, Länge 1.000 mm, PE-Schaumstoff	klein	3,70 €/ Stück
	groß	4,50 €/ Stück
Schutzfolie einseitig		1,30 €/ m ²

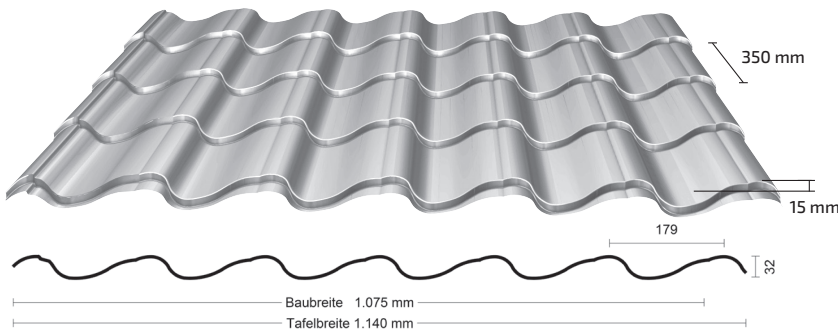

Schraubenbedarf ¹⁾ ca. 5 Stück / m²

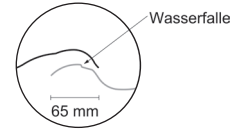

Stahl	Polyesterlack 25 µm		Granidur 50 µm		anti-condens Vlies ²⁾
€/ m ²					
Dicke mm	0,50	0,63	0,50	0,63	
bis 30 m ²	30,80	34,90	41,10	46,00	13,10
30 - 50 m ²	24,10	27,70	33,20	37,50	6,70
50 - 100 m ²	22,00	25,50	30,70	34,90	6,10
100 - 200 m ²	20,50	23,90	28,90	32,90	5,70
200 - 400 m ²	19,70	23,20	28,00	32,10	5,60

Aluminium	Polyesterlack 25 µm Struktur	anti-condens Vlies ²⁾
€/ m ²		
Dicke mm	0,60	
bis 30 m ²	39,30	13,10
30 - 50 m ²	31,60	6,70
50 - 100 m ²	29,20	6,10
100 - 200 m ²	27,40	5,70
200 - 400 m ²	26,50	5,60

Formteile	Stahl		Aluminium
	Polyesterlack 25 µm	Granidur 50 µm	Polyesterlack 25 µm Struktur
€/ Stück			
Dicke mm	0,50		0,90
First / Grat 160 x 160 x 1.180 mm	26,40	31,20	36,00
Firstendstück 210 x 80 mm	8,50	8,50	8,50
Ortgang 100 x 30 x 180 x 2.400 mm	40,30	47,50	54,90

Befestiger	Material	Größe mm	Ø Dichtscheibe mm	Unterkonstruktion	max. Bohrkapazität mm	Klemmbereich mm	ETA-Zulassung	Kopfführung	VPE Stück	€/ 100 Stück	
										blank	farbig
Bohrschraube	Edelstahl	4,8 x 35	14	Holz	2,5	-	●	⬡	50 / 250	48,50	55,70
Bohrschraube	verzinkt	4,8 x 35	14	Holz	2,0	-	-	⬡	50 / 250	-	35,10
Formteilschraube	Edelstahl	4,8 x 20	14	-	2,0	0 - 4	●	⬡	50	46,70	53,20
Formteilschraube	verzinkt	4,8 x 20	14	-	2,0	0 - 4	-	⬡	50	-	33,30

Zubehör	€/ Stück
Lichtplatte, Polycarbonat, Dicke 1,00 mm, Länge 1.155 mm, Breite 1.140 mm, glashell (weiteres Zubehör s. Seite 41)	180,10
Profilfüller, Länge 1.070 mm, PE-Schaumstoff	2,50
Lüftergaube, 485 x 390 mm, Lüftungsquerschnitt 200 cm ² , inkl. 10 Stück Dehnbefestiger	anthrazit, rot 89,60 andere Farben 196,00
Strangentlüfter, 485 x 390 mm, Ø 100/110/125 mm, gedämmt, inkl. 10 Stück Dehnbefestiger	anthrazit, rot 123,80 andere Farben 238,80
Grundelement für Steigtritt / Trittrost 3 tlg., 485 x 390 mm inkl. 10 Stück Dehnbefestiger	anthrazit, rot 132,90 andere Farben 234,10
Grundbügel für Trittrost	verzinkt 17,30
Steigtritt, 140 x 250 mm	verzinkt 43,80
First- und Gratlüfterrolle, Länge 5.000 mm, Breite 310 mm	schwarz, rot, braun 56,80

¹⁾ Bei Befestigungsabstand (Unterkonstruktion) von 700 mm. ²⁾ Vlies ohne Trenn- und Rückschnitt. Das anti-condens Vlies muss bauseits im Bereich der Querüberlappung und an der Traufe 100 mm breit mit Lack abgesperrt werden. Bitte beachten Sie unsere Ergänzenden Bedingungen (Seite 3) sowie unsere Allgemeinen Lieferungs- und Zahlungsbedingungen.

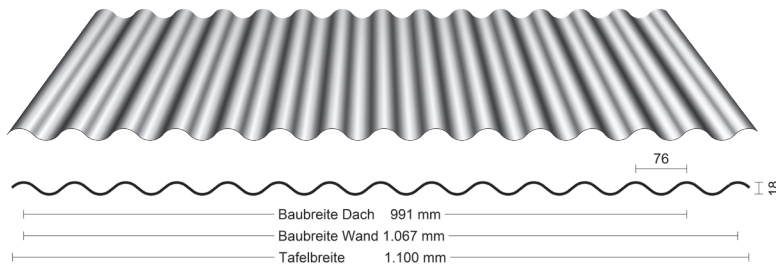

Schraubenbedarf ¹⁾ ca. 7 Stück / m² Dach
Schraubenbedarf ¹⁾ ca. 10 Stück / m² Wand

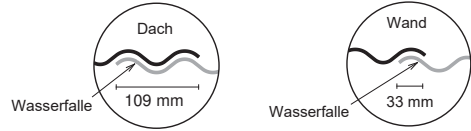

Stahl	Aluzink 185 mit SPT	Polyesterlack 25 µm						Polyesterlack 30 µm	PVDF 25 µm	Granidur 35 µm	Granidur 50 µm	anti-dröhn Vlies	anti-condens Vlies			
		0,50	0,75	0,50	0,63	0,75	0,88	1,00	1,00	0,63	1,00	0,75	0,50	0,63	0,75	
€/ m ²																
bis 30 m ²	23,80	29,00	25,30	28,30	31,50	38,80	-	-	38,80	-	37,80	32,90	36,60	40,00	16,10	11,60
30 - 50 m ²	19,00	24,00	20,40	23,40	26,50	33,60	-	-	33,60	-	32,60	27,90	31,50	34,80	8,20	5,90
50 - 100 m ²	17,50	22,60	19,00	21,90	25,00	32,00	35,10	39,10	32,00	42,60	31,00	26,40	29,90	33,20	7,50	5,40
100 - 200 m ²	16,40	21,40	17,90	20,80	23,80	30,80	33,90	37,90	30,80	41,40	29,80	25,20	28,80	32,00	7,00	5,10
200 - 400 m ²	15,90	21,00	17,30	20,40	23,50	30,40	33,50	37,50	30,40	40,90	29,40	24,60	28,40	31,60	6,90	5,00

Aluminium	stucco-blank	walzblank inkl. Schutzfolie	walzblank inkl. Schutzfolie	Polyesterlack 25 µm						Polyesterlack 25 µm Struktur	anti-dröhn Vlies	anti-condens Vlies	
		stucco-blank	stucco-blank	0,70	0,90	1,00	0,70	Gelochte Rvs 5-8 0,70 ²⁾	0,80	0,90	1,00	0,60	
€/ m ²													
bis 30 m ²	24,80	31,20	37,00	40,20	33,80	41,20	37,70	40,70	43,00	31,60	16,10	11,60	
30 - 50 m ²	20,00	26,20	31,80	35,00	28,80	35,90	32,50	35,50	37,70	26,50	8,20	5,90	
50 - 100 m ²	18,50	24,70	30,30	33,40	27,30	34,30	30,90	33,90	36,00	25,00	7,50	5,40	
100 - 200 m ²	17,40	23,50	29,10	32,20	26,10	33,10	29,70	32,70	34,80	23,90	7,00	5,10	
200 - 400 m ²	16,80	23,00	28,50	31,60	25,50	32,50	29,20	32,10	34,20	23,30	6,90	5,00	

Befestiger	Material	Größe mm	Ø Dichtscheibe mm	Unterkonstruktion	max. Bohrkapazität mm	Klemmbereich mm	ETA-Zulassung	Kopfführung	VPE Stück	€/ 100 Stück	
										blank	farbig
Bohrschraube	Edelstahl	4,8 x 35	12	Holz	2,5	-	●	⊙	50 / 250	47,80	55,10
Bohrschraube	Edelstahl	6,5 x 65	16	Holz	2,5	-	●	⊙	100	88,50	109,90
Bohrschraube	Edelstahl	5,5 x 25	11	Stahl	3,5	0 - 7	●	⊙	100	60,10	76,90
Formteilschraube	Edelstahl	4,8 x 20	12	-	2	0 - 4	●	⊙	50	46,40	53,00
Formteilschraube	Edelstahl	4,8 x 20	14	-	2	0 - 4	●	⊙	50	46,70	53,20
Kalotte	Aluminium	-	-	-	-	-	-	-	100	35,10	42,10

Zubehör		€/ m ²
Lichtplatte, PVC biaxial gereckt, Dicke 1,00 mm, Länge bis 8.000 mm, Breite 1.106 mm, glashell (weiteres Zubehör s. Seite 41)		28,20
Profilfüller, Länge 988 mm, PE-Schaumstoff		2,50
Schutzfolie einseitig		1,30

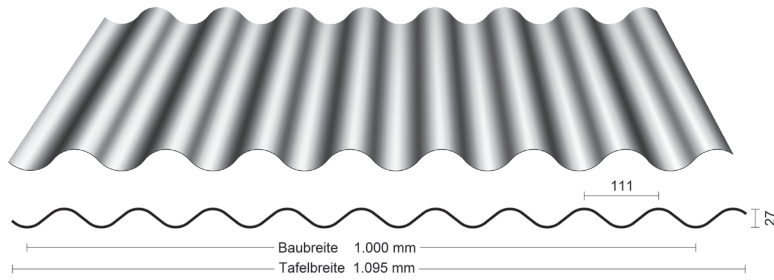

Schraubenbedarf ¹⁾ ca. 6 Stück / m²

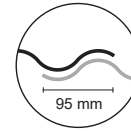

Stahl	Aluzink 185 mit SPT	Polyesterlack 25 µm			PVDF 25 µm	Granidur 35 µm	Granidur 50 µm	anti-dröhn Vlies	anti-condens Vlies	
€/ m ²										
Dicke mm	0,75	0,63	0,75	0,88	0,63	0,75	0,63	0,75		
bis 30 m ²	31,80	31,10	34,50	42,30	42,30	41,20	40,00	43,60	17,20	12,40
30 - 50 m ²	26,20	25,60	28,90	36,50	36,50	35,40	34,20	37,70	8,80	6,30
50 - 100 m ²	24,50	23,90	27,20	34,70	34,70	33,60	32,40	35,90	8,10	5,80
100 - 200 m ²	23,20	22,60	25,90	33,40	33,40	32,20	31,10	34,60	7,50	5,40
200 - 400 m ²	22,90	22,20	25,50	32,90	32,90	31,80	30,70	34,10	7,30	5,30

Aluminium	walzblank inkl. Schutzfolie stucco - blank	walzblank inkl. Schutzfolie	Polyesterlack 25 µm				anti-dröhn Vlies	anti-condens Vlies		
€/ m ²										
Dicke mm	0,70	0,90	1,00	0,70	Gelocht Rv.5-8 0,70 ²⁾	0,80	0,90	1,00		
bis 30 m ²	34,20	40,30	43,80	37,00	44,80	41,10	44,30	46,70	17,20	12,40
30 - 50 m ²	28,60	34,60	37,90	31,30	38,90	35,20	38,40	40,80	8,80	6,30
50 - 100 m ²	26,80	32,80	36,10	29,60	37,10	33,50	36,60	39,00	8,10	5,80
100 - 200 m ²	25,60	31,50	34,70	28,30	35,80	32,10	35,30	37,60	7,50	5,40
200 - 400 m ²	24,90	30,80	34,10	27,60	35,10	31,50	34,60	36,90	7,30	5,30

Befestiger	Material	Größe mm	Ø Dicht-scheibe mm	Unter-konstruk-tion	max. Bohr-kapazität mm	Klemm-bereich mm	ETA-Zulassung	Kopfaus-führung	VPE Stück	€/ 100 Stück	
										blank	farbig
Bohrschraube	Edelstahl	4,8 x 35	12	Holz	2,5	-	●	⊙	50 / 250	47,80	55,10
Bohrschraube	Edelstahl	6,5 x 80	16	Holz	2,5	-	●	⊙	100	99,60	121,00
Bohrschraube	Edelstahl	5,5 x 25	11	Stahl	3,5	0 - 7	●	⊙	100	60,10	76,90
Formteilschraube	Edelstahl	4,8 x 20	12	-	2	0 - 4	●	⊙	50	46,40	53,00
Formteilschraube	Edelstahl	4,8 x 20	14	-	2	0 - 4	●	⊙	50	46,70	53,20
Kalotte	Aluminium	-	-	-	-	-	-	-	100	35,50	42,10

Zubehör	
Profilfüller, Länge 1.000 mm, PE-Schaumstoff	2,60 € / Stück
Schutzfolie einseitig	1,30 € / m ²

¹⁾ Bei Befestigungsabstand (Unterkonstruktion) von 800 mm. ²⁾ Eingeschränkte Gewährleistung. Bitte beachten Sie unsere Ergänzenden Bedingungen (Seite 3) sowie unsere Allgemeinen Lieferungs- und Zahlungsbedingungen.

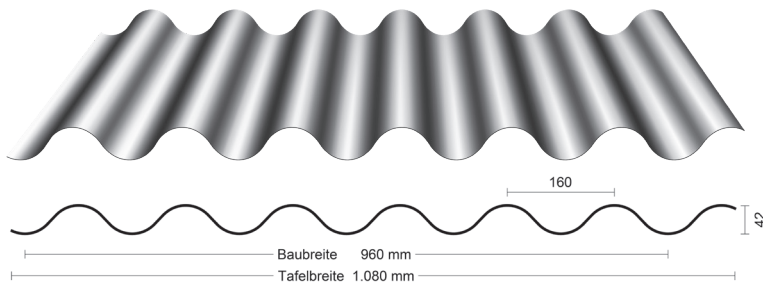
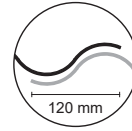
Schraubenbedarf ¹⁾ ca. 7 Stück / m²

Stahl	Aluzink 185 mit SPT	Polyesterlack 25 µm	PVDF 25 µm	Granidur 35 µm	Granidur 50 µm	anti-dröhn Vlies	anti-condens Vlies			
€/ m ²										
Dicke mm	0,75	0,63	0,75	0,88	0,63	0,75	0,63	0,75		
bis 30 m ²	32,70	32,00	35,60	43,60	43,60	42,50	41,20	45,00	17,90	13,00
30 - 50 m ²	27,20	26,50	29,90	37,80	37,80	36,70	35,40	39,10	9,10	6,60
50 - 100 m ²	25,50	24,80	28,20	36,00	36,00	34,90	33,70	37,30	8,40	6,10
100 - 200 m ²	24,20	23,50	26,90	34,70	34,70	33,60	32,40	36,00	7,80	5,70
200 - 400 m ²	23,80	23,20	26,50	34,30	34,30	33,10	32,00	35,60	7,60	5,50

Aluminium	walzblank inkl. Schutzfolie stucco - blank	walzblank inkl. Schutzfolie	Polyesterlack 25 µm	anti-dröhn Vlies	anti-condens Vlies
€/ m ²					
Dicke mm	0,90	1,00	0,80	0,90	1,00
bis 30 m ²	41,60	45,20	42,40	45,80	48,30
30 - 50 m ²	35,80	39,30	36,60	39,90	42,30
50 - 100 m ²	34,10	37,50	34,80	38,10	40,50
100 - 200 m ²	32,70	36,20	33,50	36,70	39,10
200 - 400 m ²	32,10	35,50	32,80	36,10	38,40

Befestiger	Material	Größe mm	Ø Dichtscheibe mm	Unterkonstruktion	max. Bohrkapazität mm	Klemmbereich mm	ETA-Zulassung	Kopfführung	VPE Stück	€/ 100 Stück	
										blank	farbig
Bohrschraube	Edelstahl	4,8 x 35	12	Holz	2,5	-	●	⊙	50 / 250	47,80	55,10
Bohrschraube	Edelstahl	6,5 x 100	16	Holz	2,5	-	●	⊙	100	114,50	134,70
Bohrschraube	Edelstahl	5,5 x 25	11	Stahl	3,5	0 - 7	●	⊙	100	60,10	76,90
Formteilschraube	Edelstahl	4,8 x 20	12	-	2	0 - 4	●	⊙	50	46,40	53,00
Formteilschraube	Edelstahl	4,8 x 20	14	-	2	0 - 4	●	⊙	50	46,70	53,20
Kalotte	Aluminium	-	-	-	-	-	-	-	100	41,40	49,10

Zubehör

Profilfüller, Länge 960 mm, PE-Schaumstoff

3,10 € / Stück

Schutzfolie einseitig

1,30 € / m²

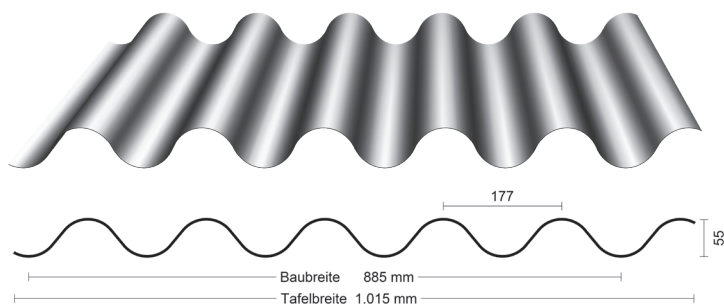

Schraubenbedarf ¹⁾ ca. 7 Stück / m²

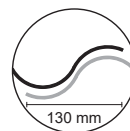

Stahl	Aluzink 185 mit SPT	Polyesterlack 25 µm	Granidur 35 µm	Granidur 50 µm	anti-dröhn Vlies	anti-condens Vlies
€/ m ²						
Dicke mm	0,75	0,75	0,88	0,75	0,75	
bis 30 m ²	34,70	37,80	46,50	45,20	47,90	19,40 14,10
30 - 50 m ²	29,10	32,10	40,60	39,40	42,00	9,90 7,20
50 - 100 m ²	27,40	30,40	38,90	37,60	40,30	9,10 6,60
100 - 200 m ²	26,10	29,10	37,50	36,30	38,90	8,50 6,10
200 - 400 m ²	25,70	28,70	37,10	35,90	38,50	8,30 6,00

Aluminium	walzblank inkl. Schutzfolie stucco - blank	walzblank inkl. Schutzfolie	Polyesterlack 25 µm	anti-dröhn Vlies	anti-condens Vlies
€/ m ²					
Dicke mm	0,90	1,00	0,80	0,90	1,00
bis 30 m ²	44,30	48,10	45,10	48,80	51,40 19,40 14,10
30 - 50 m ²	38,50	42,30	39,30	42,90	45,50 9,90 7,20
50 - 100 m ²	36,70	40,40	37,50	41,10	43,60 9,10 6,60
100 - 200 m ²	35,40	39,10	36,20	39,70	42,30 8,50 6,10
200 - 400 m ²	34,70	38,40	35,50	39,10	41,60 8,30 6,00

Befestiger	Material	Größe mm	Ø Dichtscheibe mm	Unterkonstruktion	max. Bohrkapazität mm	Klemmbereich mm	ETA-Zulassung	Kopfführung	VPE Stück	€/ 100 Stück	
										blank	farbig
Bohrschraube	Edelstahl	4,8 x 35	12	Holz	2,5	-	●	⊙	50 / 250	47,80	55,10
Bohrschraube	Edelstahl	6,5 x 100	16	Holz	2,5	-	●	⊙	100	114,50	134,70
Bohrschraube	Edelstahl	5,5 x 25	11	Stahl	3,5	0 - 7	●	⊙	100	60,10	76,90
Formteilschraube	Edelstahl	4,8 x 20	12	-	2	0 - 4	●	⊙	50	46,40	53,00
Formteilschraube	Edelstahl	4,8 x 20	14	-	2	0 - 4	●	⊙	50	46,70	53,20
Kalotte	Aluminium	-	-	-	-	-	-	-	100	41,40	49,10

Zubehör

Profilfüller, Länge 885 mm, PE-Schaumstoff	3,50 € / Stück
Schutzfolie einseitig	1,30 € / m ²

¹⁾ Bei Befestigungsabstand (Unterkonstruktion) von 800 mm. Bitte beachten Sie unsere Ergänzenden Bedingungen (Seite 3) sowie unsere Allgemeinen Lieferungs- und Zahlungsbedingungen.



PDF Aufmaßblatt unter: www.laukien.de

Standardlänge: 2.400 mm

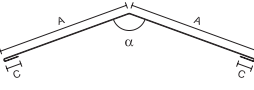
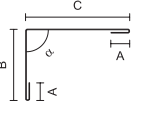
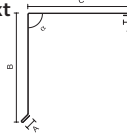
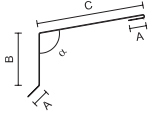
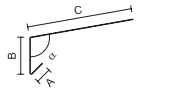
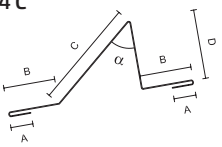
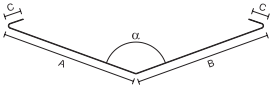
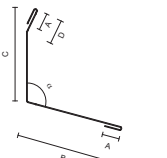

Fixlängen 1.000 - 6.000 mm
auf Anfrage

	Abmessung					Typ	€/ Stück								
	A mm	B mm	C mm	D mm	α (Grad)		Dicke mm								
							Polyesterlack			Aluzink 185			Granidur		
							25 μ m			mit SPT			35 μ m	50 μ m	
						0,50	0,63	0,75	0,50	0,75	0,75	0,50	0,63	0,75	
First 1.3.2 C glatt 1.3.2 D gesickt	200	-	15	-	150°	glatt	38,60	42,40	46,20	36,80	43,00	53,90	48,30	52,70	56,70
	300	-	15	-	150°	glatt	48,90	54,50	60,30	46,20	55,50	71,90	63,40	70,10	76,10
	300	-	15	-	150°	gesickt	52,30	57,90	63,70	49,50	58,90	75,30	66,80	73,40	79,50
Ortgang 1.3.3 A	15	90	190	-	90°	glatt	33,50	36,40	39,20	32,10	36,80	45,10	40,80	44,10	47,20
	15	140	140	-	90°	glatt	36,90	39,70	42,60	35,50	40,20	48,40	44,20	47,50	50,50
Ortgang 1.3.3 B glatt 1.3.3 B1 gesickt	15	140	140	-	90°	glatt	36,90	39,70	42,60	35,50	40,20	48,40	44,20	47,50	50,50
	15	140	140	-	90°	gesickt	40,30	43,10	46,00	38,90	43,60	51,80	47,50	50,90	53,90
Prallblech 1.3.4 A	15	50	130	-	105°	glatt	25,00	26,90	28,80	24,10	27,20	32,70	29,80	32,00	34,10
	15	60	100	-	105°	glatt	18,30	20,10	22,10	17,40	20,50	25,90	23,10	25,30	27,40
Traufblech 1.3.4 B	15	60	100	-	105°	glatt	18,30	20,10	22,10	17,40	20,50	25,90	23,10	25,30	27,40
	15	30	130	100	50°	glatt	40,30	43,10	46,00	38,90	43,60	51,80	47,50	50,90	53,90
Schneefang 1.3.4 C	15	30	130	100	50°	glatt	40,30	43,10	46,00	38,90	43,60	51,80	47,50	50,90	53,90
	300	300	15	-	150°	glatt	42,20	47,80	53,60	39,40	48,80	65,20	56,70	63,30	69,40
Kehlblech 1.3.5 A	300	300	15	-	150°	glatt	42,20	47,80	53,60	39,40	48,80	65,20	56,70	63,30	69,40
	15	190	90	25	105°	glatt	33,50	36,40	39,20	32,10	36,80	45,10	40,80	44,10	47,20
Wandanschluss 1.5.6 A	15	190	90	25	105°	glatt	33,50	36,40	39,20	32,10	36,80	45,10	40,80	44,10	47,20
															

PDF Aufmaßblatt unter: www.laukien.de

Standardlänge: 2.400 mm

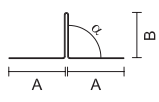
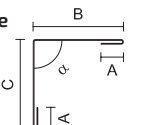
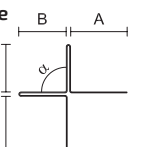
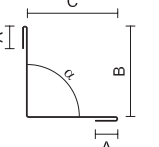
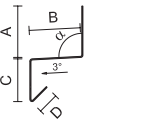
Fixlängen 1.000 - 6.000 mm auf Anfrage

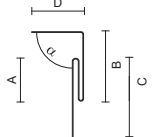
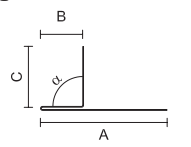
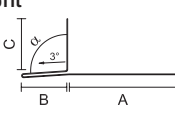
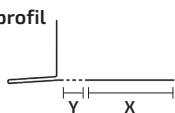
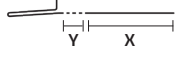
	Abmessung					Polyesterlack		Aluzink 185		Granidur					
						25 µm	30 µm	mit SPT		35 µm		50 µm			
	A mm	B mm	C mm	D mm	α (Grad)	€/ Stück									
						Dicke mm									
						0,50	0,63	0,75	1,00	0,50	0,75	0,75	0,50	0,63	0,75
Lisene 1.2.1 D 	55	35	-	-	90°	28,40	30,20	32,10	41,00	27,40	30,60	36,00	33,20	35,40	37,40
	80	45	-	-	90°	30,40	32,70	35,00	45,60	29,30	33,10	39,60	36,30	38,90	41,30
	90	65	-	-	90°	33,50	36,40	39,20	52,60	32,10	36,80	45,10	40,80	44,10	47,20
Außenecke 1.2.2 A 	15	140	140	-	90°	33,50	36,40	39,20	52,60	32,10	36,80	45,10	40,80	44,10	47,20
Außenecke 1.2.2 E 	55	35	35	-	90°	37,20	39,40	41,70	52,40	36,10	39,80	46,30	43,00	45,60	48,00
	65	45	45	-	90°	40,30	43,10	46,00	59,30	38,90	43,60	51,80	47,50	50,90	53,90
	78	65	65	-	90°	45,30	49,10	52,90	70,60	43,50	49,70	60,60	55,00	59,40	63,40
Innenecke 1.2.3 A 	15	140	140	-	90°	33,50	36,40	39,20	52,60	32,10	36,80	45,10	40,80	44,10	47,20
Fußprofil 1.2.5 A 		37				21,60	23,50	25,40	34,30	20,70	23,80	29,30	26,50	28,70	30,70
	80	47	30	15	93°	21,60	23,50	25,40	34,30	20,70	23,80	29,30	26,50	28,70	30,70
		67				21,60	23,50	25,40	34,30	20,70	23,80	29,30	26,50	28,70	30,70
Sohlbank 1.2.6 B  <p>Seitliche Aufkantung 8,00 €/ Seite</p>	20	100	30	15	95°	21,60	23,50	25,40	34,30	20,70	23,80	29,30	26,50	28,70	30,70
	20	150	30	15	95°	23,70	26,00	28,30	38,90	22,60	26,30	32,90	29,50	32,20	34,60
	20	200	30	15	95°	26,80	29,60	32,50	45,80	25,40	30,10	38,30	34,10	37,40	40,40
F-Profil 1.2.4 H 	24	35	40	30	90°	25,80	27,20	28,70	35,30	25,10	27,40	31,60	29,40	31,10	32,60
	49	70	71	30	90°	30,40	32,70	35,00	45,60	29,30	33,10	39,60	36,30	38,90	41,30
Leibung 1.2.4 C 	113	35	60	-	90°	25,00	26,90	28,80	37,70	24,10	27,20	32,70	29,80	32,00	34,10
	145	45	60	-	90°	27,10	29,30	31,60	42,30	26,00	29,70	36,30	32,90	35,60	38,00
	188	65	60	-	90°	30,20	33,00	35,90	49,20	28,80	33,50	41,70	37,40	40,80	43,80
Sturzprofil 1.2.5 B 	120	37	60	-	93°	30,40	32,70	35,00	45,60	29,30	33,10	39,60	36,30	38,90	41,30
	120	47	60	-	93°	33,50	36,40	39,20	52,60	32,10	36,80	45,10	40,80	44,10	47,20
	120	67	60	-	93°	33,50	36,40	39,20	52,60	32,10	36,80	45,10	40,80	44,10	47,20
Lochungen für Sturzprofil 	Mehrpreis für Lochreihen in Kantungen Lochung Rg 4-6 (4 Reihen): freier Querschnitt 84 cm²/m										6,50 €/ m				
Stoßverbinder 	Länge: 100 mm										6,00 €/ Stück				



PDF Aufmaßblatt unter: www.laukien.de





							Polyesterlack 25 µm	stucco - blank walzblank	walzblank	
	Abmessung						€/ Stück			
	A mm	B mm	C mm	D mm	α (Grad)	Typ	Dicke mm			
							0,90	1,00	0,90	1,00
Standardlänge: 2.400 mm Fixlängen 1.000 - 6.000 mm auf Anfrage										
First 1.3.2 C glatt 1.3.2 D gesickt	200	-	15	-	150°	glatt	58,10	60,80	52,60	55,90
	300	-	15	-	150°	glatt	78,20	82,30	69,90	74,80
	300	-	15	-	150°	gesickt	81,50	85,60	73,30	78,20
Ortgang 1.3.3 A	15	90	190	-	90°	glatt	48,20	50,20	44,10	46,50
Ortgang 1.3.3 B glatt 1.3.3 B1 gesickt	15	140	140	-	90°	glatt	51,60	53,60	47,40	49,90
	15	140	140	-	90°	gesickt	54,90	57,00	50,80	53,30
Prallblech 1.3.4 A	15	50	130	-	105°	glatt	34,70	36,10	32,00	33,60
Traufblech 1.3.4 B	15	60	100	-	105°	glatt	28,00	29,40	25,30	26,90
Schneefang 1.3.4 C	15	30	130	100	50°	glatt	54,90	57,00	50,80	53,30
Kehlblech 1.3.5 A	300	300	15	-	150°	glatt	71,50	75,60	63,20	68,10
Wandanschluss 1.5.6 A	15	190	90	25	105°	glatt	48,20	50,20	44,10	46,50

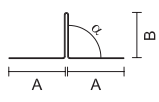
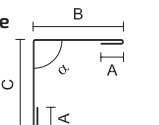
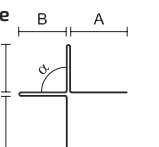
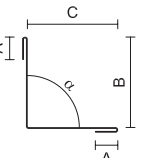
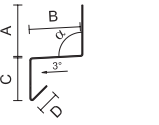

PDF Aufmaßblatt unter: www.laukien.de

Standardlänge: 2.400 mm

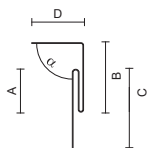
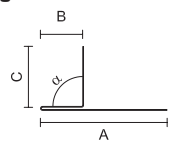
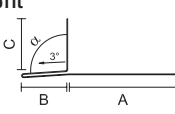
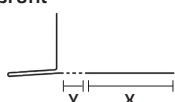
Fixlängen 1.000 - 6.000 mm
auf Anfrage

	Abmessung					Polyesterlack 25 µm	stucco - blank walzblank	walzblank (Mehrpreis Pulverlack auf Anfrage)	
	A	B	C	D	α	€/ Stück			
	mm	mm	mm	mm	(Grad)	Dicke mm			
						0,90	1,00	0,90	1,00
Lisene 1.2.1 D 	55	35	-	-	90°	38,10	39,50	35,40	37,00
	80	45	-	-	90°	42,10	43,80	38,80	40,80
	90	65	-	-	90°	48,20	50,20	44,10	46,50
Außenecke 1.2.2 A 	15	140	140	-	90°	48,20	50,20	44,10	46,50
Außenecke 1.2.2 E 	55	35	35	-	90°	48,90	50,50	45,60	47,50
	65	45	45	-	90°	54,90	57,00	50,80	53,30
	78	65	65	-	90°	64,80	67,50	59,30	62,60
Innenecke 1.2.3 A 	15	140	140	-	90°	48,20	50,20	44,10	46,50
Fußprofil 1.2.5 A 		37				31,40	32,70	28,60	30,30
	80	47	30	15	93°	31,40	32,70	28,60	30,30
		67				31,40	32,70	28,60	30,30
Sohlbank 1.2.6 B  Seitliche Aufkantung 8,00 € / Seite	20	100	30	15	95°	31,40	32,70	28,60	30,30
	20	150	30	15	95°	35,40	37,10	32,10	34,10
	20	200	30	15	95°	41,50	43,50	37,30	39,80
F-Profil 1.2.4 H 	24	35	40	30	90°	33,10	34,10	31,00	32,30
	49	70	71	30	90°	42,10	43,80	38,80	40,80
Leibung 1.2.4 C 	113	35	60	-	90°	34,70	36,10	32,00	33,60
	145	45	60	-	90°	38,80	40,40	35,50	37,40
	188	65	60	-	90°	44,80	46,90	40,70	43,20
Sturzprofil 1.2.5 B 	120	37	60	-	93°	42,10	43,80	38,80	40,80
	120	47	60	-	93°	48,20	50,20	44,10	46,50
		67							
Lochungen für Sturzprofil 	Mehrpreis für Lochreihen in Kanten Lochung Rg 4-6 (4 Reihen): freier Querschnitt 84 cm ² /m						6,50 € / m		
Stoßverbinder 	Länge: 100 mm						6,00 € / Stück		

Sonderkantteile

 PDF Aufmaßblatt unter: www.laukien.de

Stahl

€ / m

Dicke mm	Beschichtung	Zuschnitt in mm								
		156	208	250	313	350	416	450	500	625 ¹⁾
0,50 ²⁾	Polyesterlack 25 µm	4,13	5,34	6,32	7,78	8,64	10,18	10,97	12,13	15,04
	Granidur 50 µm	5,84	7,62	9,05	11,21	12,47	14,73	15,89	17,61	21,88
	Aluzink 185 mit SPT	3,80	4,90	5,79	7,13	7,91	9,31	10,03	11,09	13,73
0,63	Polyesterlack 25 µm	4,79	6,22	7,38	9,11	10,13	11,94	12,88	14,25	17,69
	Granidur 50 µm	6,62	8,66	10,31	12,78	14,23	16,82	18,16	20,12	25,03
0,75	Polyesterlack 25 µm	5,47	7,13	8,47	10,47	11,65	13,76	14,84	16,43	20,41
	Granidur 50 µm	7,33	9,61	11,45	14,21	15,83	18,73	20,22	22,41	27,88
	Aluzink 185 mit SPT	4,91	6,38	7,56	9,34	10,39	12,26	13,22	14,63	18,16

Je Kantung auf Meterpreis zzgl. 1,40 € / m

Aluminium

€ / m

Dicke mm	Beschichtung	Zuschnitt in mm								
		156	208	250	313	350	416	450	500	625 ¹⁾
0,90	stucco-blank ohne Schutzfolie	6,34	8,29	9,86	12,22	13,60	16,07	17,35	19,22	23,90
	walzblank	6,48	8,48	10,09	12,51	13,93	16,46	17,76	19,68	24,48
	Polyesterlack 25 µm	7,58	9,94	11,84	14,70	16,38	19,37	20,91	23,18	28,85
1,00	walzblank	7,18	9,41	11,21	13,91	15,50	18,32	19,78	21,92	27,28
	Polyesterlack 25 µm	8,06	10,58	12,62	15,67	17,46	20,66	22,31	24,73	30,79
1,20	walzblank	auf Anfrage								
	Polyesterlack 25 µm									

Je Kantung auf Meterpreis zzgl. 1,40 € / m

Ein Umschlag besteht aus 2 Kantungen

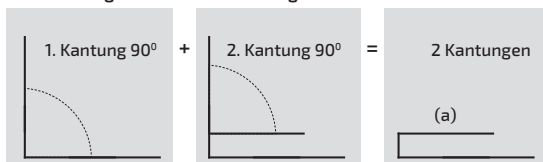

Berechnungsbeispiel:

	Außenecke Stahl 0,50 mm, 25 µm	
	A: 15 + 140 + 140 + 15 = 310 mm	= 7,78 € / m
	B: 5 Kantungen = 5 x 1,40 €	= 7,00 €
		<u>= 14,78 € / m</u>

Flachbleche

Stahl Flachbleche 2.400 x 1.250 mm mit oberseitiger Schutzfolie		
	andere Längen Preisaufschlag + 5%	
	Dicke mm	€ / m ²
Polyesterlack 25 µm / RSL	0,50	19,20
	0,63	21,40
	0,75	23,70
	0,88	29,10
	1,00	31,40
Polyesterlack 30 µm / RSL	1,00	34,50
Granidur 35 µm / RSL	0,75	28,40
Granidur 50 µm / RSL	0,50	25,00
	0,63	27,70
	0,75	30,10
PVDF 25 µm / RSL	0,63	29,30
	1,00	37,20
Aluzink 185 mit SPT beidseitig	0,50	18,00
	0,75	21,80
Aluzink 185	1,50	42,30

Edelstahl Flachbleche 2.400 x 1.250 mm mit oberseitiger Schutzfolie		
	andere Längen Preisaufschlag + 5%	
	Dicke mm	€ / m ²
walzblank 1.4301 2b	0,70	auf Anfrage

Aluminium Flachbleche 2.400 x 1.250 mm mit oberseitiger Schutzfolie		
	andere Längen Preisaufschlag + 5%	
	Dicke mm	€ / m ²
Polyesterlack 25 µm / RSL	0,90	31,00
	1,00	32,60
	1,20	auf Anfrage
Polyesterlack 25 µm Struktur / RSL	0,90	31,00
stucco blank, ohne Schutzfolie	0,90	27,60
walzblank	0,90	27,20
	1,00	29,60
	1,20	auf Anfrage
	1,50 ¹⁾	auf Anfrage
	2,00 ¹⁾	auf Anfrage
Aluminium-Lochblech walzblank ohne Schutzfolie (2.500 x 1.250 mm) Lochung Rv 3-5: Durchlass ~ 32 %	1,00	35,20

¹⁾ Lieferlänge 4.000 und 6.000 mm

Lieferlängen max. 3.000 mm bei Dicke = 0,50 mm
 max. 6.000 mm bei Dicke > 0,50 mm

Weitere Materialien auf Anfrage

RSL = Rückseitenschutzlack, SPT = Surface Protection Treatment

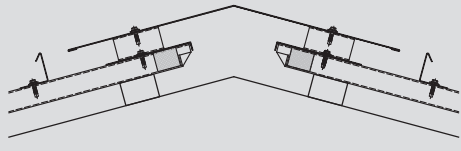
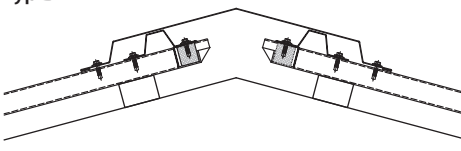
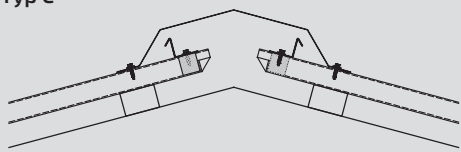
Lüftungsfirst nach DIN 4108 Standardlänge: 2.400 mm		Stahl	Aluminium	
		farbig		
		€/ m		
		Dicke mm		
		0,50	0,75	0,90
Typ A 	Bestehend aus: Firstprofil 2.400 / 295 / 295 mm Distanzprofil 40 - 100 Auflageblech 2.400 / 15 / 150 mm Windleitblech 2.400 / 50 / 50 mm Profilfüller je nach Dacheindeckung Befestiger Lüftungsquerschnitt 760 cm ² /m	90,70	102,30	120,60
Typ B 	Bestehend aus: Firstprofil 2.400 / 280 / 280 mm Alu - Lochblechstützwinkel, Höhe 33 mm Profilfüller je nach Dacheindeckung Befestiger Lüftungsquerschnitt 214 cm ² /m	77,20	82,60	91,00
Typ C 	Bestehend aus: Firsthaube 2.400 / 190 / 190 mm Abweisprofil 34 / 40 mm Profilfüller Befestiger Lüftungsquerschnitt 360 cm ² /m	58,80	65,80	76,70

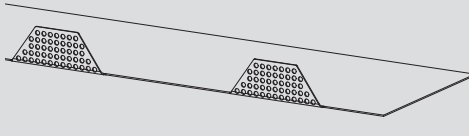
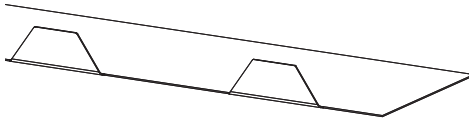
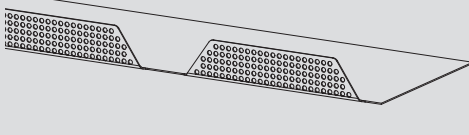
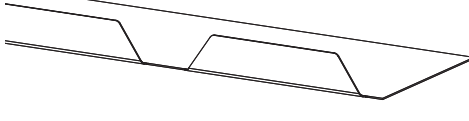
Zahnleiste 1.5.5 B		Stahl	Aluminium	
		Beschichtung gemäß Lagerprogramm		
		€/ Stück		
		Dicke mm		
A = entspricht der Baubreite der Profile - 5 mm, B = 50 mm		0,75	0,90	
				
	Zahnleiste gelocht, klein für Trapez - und Wellprofile Lochung Rg 4-6: Durchlass - 34%	21,00	22,00	
	Zahnleiste klein für Trapez - und Wellprofile (ohne Lochung)	18,50	19,50	
	Zahnleiste gelocht, groß für Trapez - und Wellprofile Lochung Rg 4-6: Durchlass - 34%	21,00	22,00	
	Zahnleiste groß für Trapez - und Wellprofile (ohne Lochung)	18,50	19,50	

Lichtfirst PVC* inkl. Lichthaube PVC, Auflagerprofil, Windleitblech, Befestiger und Verbinder der Konstruktion

Bei 1.200 mm - Schenkellänge = 850 mm, Bei 1.500 mm - Schenkellänge = 1.000 mm

	Stahl Aluzink 185 mit Windleitblech 15°		Aluminium walzblank mit Windleitblech 15°	
	€/m			
	Dicke mm			
bis 30 m	0,75		0,90	
	glashell	natur transparent	glashell	natur transparent
1.200 mm	162,50	188,10	170,70	196,30
1.500 mm	176,50	205,30	184,70	213,50
Variabel 1.000 - 3.000 mm	Preis auf Anfrage. Angabe von Dachneigung und Pfettenabstand erforderlich.			

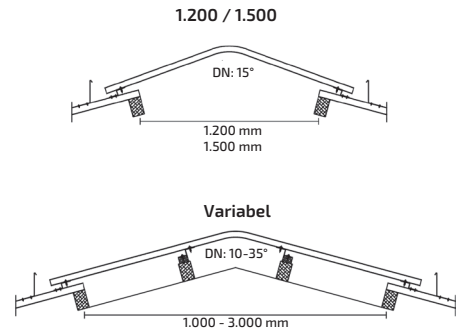

Stirnseitenabschluss auf Anfrage.
Für die Verpackung des Lichtfirstes berechnen wir pauschal 38,00 €.

Lichthaube PVC* Standardwinkel 15°

bis 30 m	€/m	
	glashell	natur transparent
1.200 mm	76,80	97,30
1.500 mm	88,00	111,70
Variabel 1.000 - 3.000 mm	Preis auf Anfrage. Angabe von Dachneigung und Pfettenabstand erforderlich.	

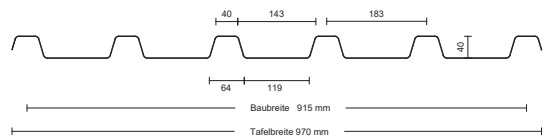

*Lichthaube aus biaxial gerecktem PVC-Hart aus der Produktgruppe HR (high resistance) mit hoher Schlag-, Bruch-, Hagelschlag- und Aufprallfestigkeit, selbstlöschend
Profil 40 - 183, glashell / natur transparent

Befestiger für Lichthaube	Material	Größe mm	Ø Dichtscheibe mm	Unterkonstruktion	max. Bohrkapazität mm	Klemmbereich mm	ETA-Zulassung	Kopfausführung	VPE Stück	€/100 Stück blank
Bohrschraube	Edelstahl	5,5 x 25	29	Stahl / Aluminium	3,5	0-7	●	⬡	100	105,10
Bohrschraube	Edelstahl	6,5 x 40	19	Holz	2	-	●	⬡	100	83,80

Zubehör für Lichthaube	Größe	VPE Stück	€/100 Stück
Dehnbefestiger für Lüftungselemente und Lichtplatten, zur elastischen Verbindung von unterschiedlichen Materialien, Platten mit Stufenbohrer genau Ø 10 mm vorbohren, (Abb. s. Seite 41).	9,5 x 16 mm	10 / 100	86,00
	9,5 x 22 mm	10 / 100	92,10

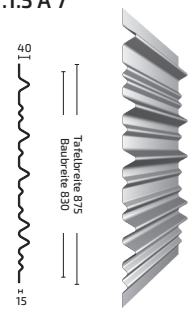
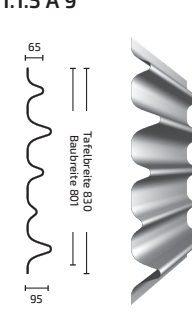
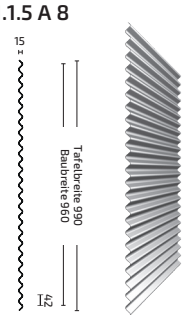
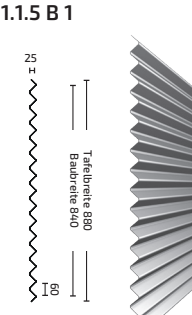
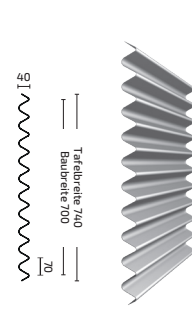
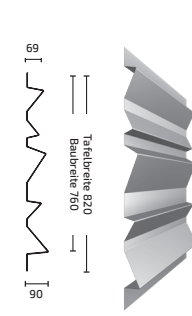
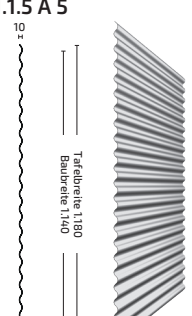
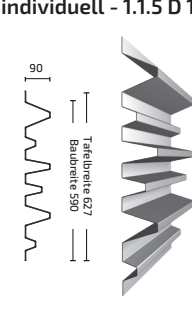
Preisbeispiel für 50 - 100 m ²	Stahl	Aluminium	Polyesterlack 25 µm		Stahl	Aluminium	Polyesterlack 25 µm	
			€/ m ²				€/ m ²	
			Tafellänge mm				Tafellänge mm	
			4.000	6.000			4.000	6.000
Dicke mm		Dicke mm		Dicke mm		Dicke mm		
Tafelbreite mm (Baubreite mm)	0,75	1,00	Tafelbreite mm (Baubreite mm)	0,75	1,00	Tafelbreite mm (Baubreite mm)	0,75	1,00
KomWell 40 1.1.5 A 7 	875 (830)	65,40	83,40	KomWell 95 1.1.5 A 9 	830 (801)	64,10	83,20	
Welle 15/40 R 42 1.1.5 A 8 	990 (960)	68,60	84,70	Zacke 25/60 R 60 1.1.5 B 1 	880 (840)	76,50	93,70	
Welle 40/70 R 70 1.1.5 A 3 	740 (700)	78,00	99,50	Zacke individuell - 1.1.5 B 4 	820 (760)	64,30	83,60	
Welle 10/60 R 60 1.1.5 A 5 	1.180 (1.140)	68,60	83,00	Kombi-Trapez individuell - 1.1.5 D 1 	627 (590)	80,80	106,00	

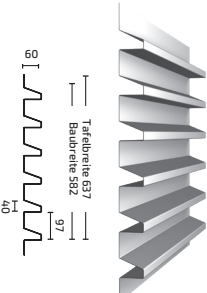
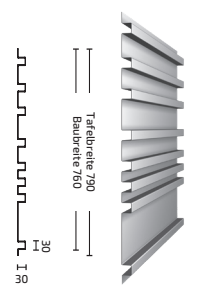
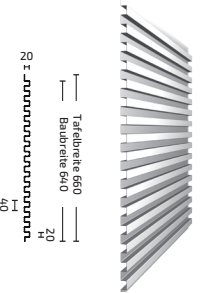
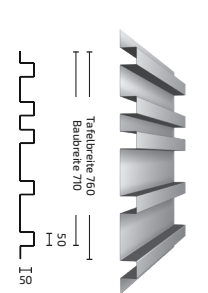
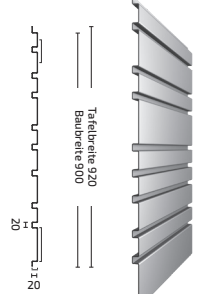
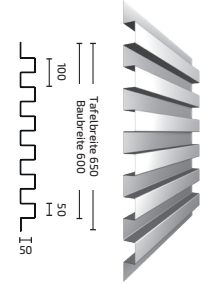
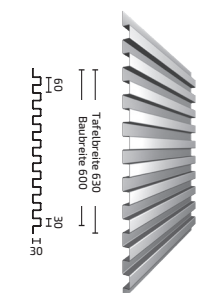
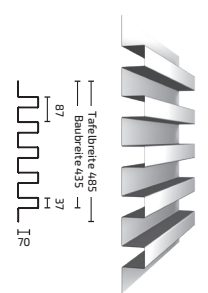
Preisbeispiel für 50 - 100 m ²	Stahl		Aluminium		Tafelbreite mm (Baubreite mm)	Stahl		Aluminium	
	Polyesterlack 25 µm					Polyesterlack 25 µm			
	€/ m ²					€/ m ²			
	Tafellänge mm		Tafellänge mm			Tafellänge mm		Tafellänge mm	
	4.000	6.000	4.000	6.000	4.000	6.000	4.000	6.000	
	Dicke mm		Dicke mm			Dicke mm		Dicke mm	
	0,75	1,00	0,75	1,00		0,75	1,00	0,75	1,00
Trapez 60/40 R 97 1.1.5 D 2 	637 (582)	86,20	111,00		Rechteck U 30/30 individuell - 1.1.5 C 7 	790 (760)	67,30	87,30	
Rechteck U 20/20 R 40 1.1.5 C 1 	660 (640)	81,70	105,60		Rechteck U 50/50 individuell - 1.1.5 C 8 	760 (710)	72,50	93,30	
Rechteck U 20 individuell - 1.1.5 C 4 	920 (900)	58,80	76,00		Rechteck U 50/50 R 100 1.1.5 C 9 	650 (600)	84,60	108,90	
Rechteck U 30/30 R 60 1.1.5 C 14 	630 (600)	83,10	108,20		Rechteck U 70/37 R 87 1.1.5 C 12 	485 (435)	114,00	146,60	

Die dargestellten Profile sind erprobte Anwendungsbeispiele. Die Formate, Geometrien, Rasterungen und Materialien dieser Anwendungsbeispiele können wir auf Anfrage im Rahmen der technischen Möglichkeiten variieren. Die Preise beinhalten eine Schutzfolie auf der Sichtseite. Durch die Variabilität der Profile ist eine objektbezogene Kalkulation erforderlich.

Paneele gekantet / Stahl

Preise gültig für Ø Paneellänge
von 3.000 - 4.000 mm

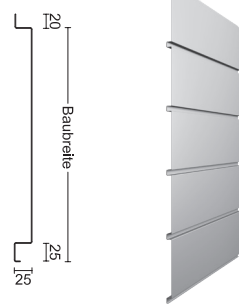
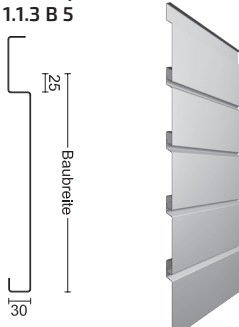
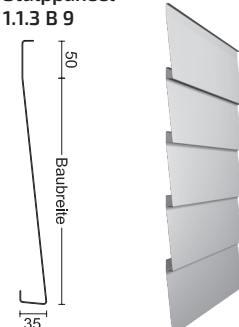
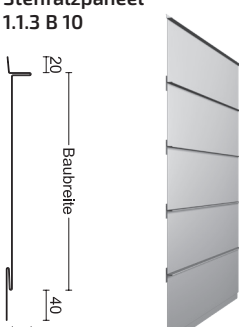
				Polyesterlack 25 µm		Polyesterlack 30 µm	Aluzink 185 mit SPT	Granidur 50 µm
				€/ m ²				
				Dicke mm				
		Baubreite (mm)	Menge m ²	0,75	1,00	1,00	0,75	0,75
Kastenpaneel 1.1.3 B 3 	200	25 - 50	91,70	109,40	116,50	87,30	106,50	
		51 - 100	72,80	90,50	97,60	68,40	87,50	
	250	25 - 50	88,90	107,70	115,30	84,20	104,60	
		51 - 100	71,60	90,40	98,00	66,80	87,30	
	300	25 - 50	83,20	98,90	105,30	79,30	96,30	
		51 - 100	64,50	80,20	86,50	60,60	77,60	
Klemmpaneel 1.1.3 B 5 	200	25 - 50	104,70	128,30	137,70	98,80	124,30	
		51 - 100	85,80	109,30	118,80	79,90	105,40	
	250	25 - 50	88,90	107,70	115,30	84,20	104,60	
		51 - 100	71,60	90,40	98,00	66,80	87,30	
	300	25 - 50	100,50	124,10	133,50	94,60	120,10	
		51 - 100	81,80	105,30	114,80	75,90	101,40	
Stülppaneel 1.1.3 B 9 	200	25 - 50	104,20	127,80	137,30	98,30	123,90	
		51 - 100	85,60	109,10	118,60	79,60	105,20	
	250	25 - 50	91,20	110,00	117,60	86,50	106,90	
		51 - 100	72,70	91,50	99,10	68,00	88,40	
	300	25 - 50	83,20	98,90	105,30	79,30	96,30	
		51 - 100	64,50	80,20	86,50	60,60	77,60	
Stehfalzpaneel 1.1.3 B 10 	200	25 - 50	109,20	132,80	-	103,30	128,80	
		51 - 100	90,50	114,00	-	84,60	110,10	
	250	25 - 50	115,90	144,10	-	108,80	139,40	
		51 - 100	97,40	125,60	-	90,30	120,90	
	300	25 - 50	103,80	127,30	-	97,90	123,40	
		51 - 100	85,10	108,60	-	79,20	104,70	

Haltefeder für verdeckte Befestigung siehe Seite 42
(für Klemmpaneel 1.1.3 B 5 und Stülppaneel 1.1.3 B 9)

Paneele gekantet / Aluminium

Preise gültig für Ø Paneellänge von 3.000 - 4.000 mm

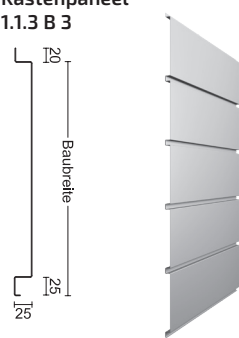
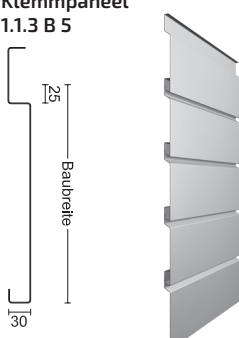
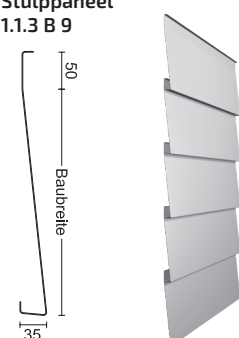
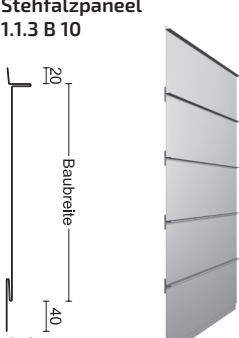
				Polyesterlack 25 µm		walzblank (Mehrpreis Pulverlack auf Anfrage)				
				€/ m ²						
				Dicke mm						
		Baubreite (mm)	Menge m ²	0,90	1,00	1,00	1,50	2,00		
Kastenpaneel 1.1.3 B 3 	200	25 - 50	108,40	112,20	105,30	auf Anfrage				
		51 - 100	89,40	93,30	86,30					
	250	25 - 50	106,60	110,70	103,30					
		51 - 100	89,30	93,40	86,00					
	300	25 - 50	98,00	101,40	95,30					
		51 - 100	79,30	82,70	76,50					
	Klemmpaneel 1.1.3 B 5 	200	25 - 50	126,90	132,00		122,80	auf Anfrage		
			51 - 100	108,00	113,00		103,80			
		250	25 - 50	106,60	110,70		103,30			
51 - 100			89,30	93,40	86,00					
300		25 - 50	122,70	127,80	118,60					
		51 - 100	103,90	109,00	99,80					
Stülppaneel 1.1.3 B 9 		200	25 - 50	126,40	131,50	122,30	auf Anfrage			
			51 - 100	107,70	112,80	103,60				
		250	25 - 50	108,90	113,00	105,60				
	51 - 100		90,40	94,50	87,10					
	300	25 - 50	98,00	101,40	95,30					
		51 - 100	79,30	82,70	76,50					
	Stehfalzpaneel 1.1.3 B 10 	200	25 - 50	131,40	136,50	127,30		-	-	
			51 - 100	112,60	117,70	108,50		-	-	
		250	25 - 50	142,40	148,50	137,50		-	-	
51 - 100			123,90	130,00	119,00	-	-			
300		25 - 50	126,00	131,00	121,80	-	-			
		51 - 100	107,20	112,30	103,10	-	-			

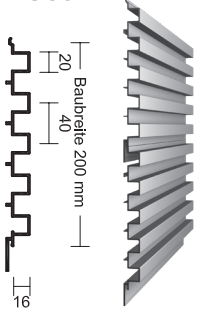
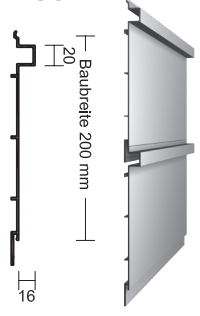
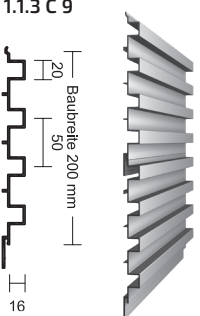
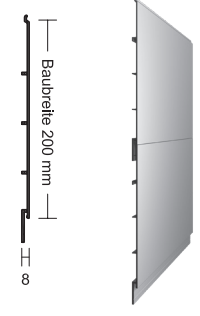
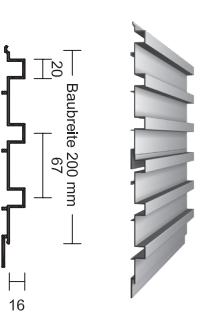
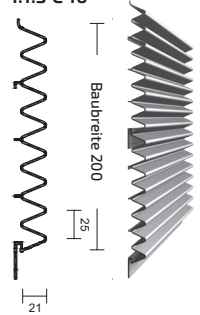
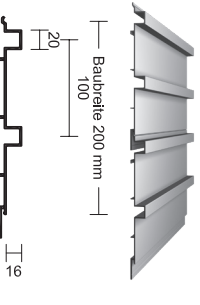
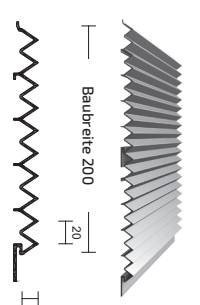

Haltefeder für verdeckte Befestigung siehe Seite 42
(für Klemmpaneel 1.1.3 B 5 und Stülppaneel 1.1.3 B 9)

Paneele stranggepresst / Aluminium

Lieferlänge 6.000 mm ¹⁾	Menge m ²	pressblank (Mehrpreis Pulverlack auf Anfrage)	Lieferlänge 6.000 mm ¹⁾	Menge m ²	pressblank (Mehrpreis Pulverlack auf Anfrage)
		€/ m ²			€/ m ²
Rechteckpaneel U 20 / 20 R 40 1.1.3 C 8 	bis 15	208,80	Rechteckpaneel U 20 / 20 R 200 1.1.3 C 12 	bis 15	143,90
	16 - 30	198,40		16 - 30	136,70
	31 - 50	192,40		31 - 50	132,60
Rechteckpaneel U 20 / 20 R 50 1.1.3 C 9 	bis 15	189,50	Planpaneel 1.1.3 C 5 	bis 15	129,00
	16 - 30	180,00		16 - 30	122,60
	31 - 50	174,60		31 - 50	118,90
Rechteckpaneel U 20 / 20 R 67 1.1.3 C 10 	bis 15	174,60	Zackenpaneel 21 / 25 1.1.3 C 16 	bis 15	230,60
	16 - 30	165,90		16 - 30	219,10
	31 - 50	160,90		31 - 50	212,50
Rechteckpaneel U 20 / 20 R 100 1.1.3 C 11 	bis 15	158,80	Zackenpaneel 14 / 20 1.1.3 C 17 	bis 15	203,40
	16 - 30	150,90		16 - 30	193,20
	31 - 50	146,40		31 - 50	187,40

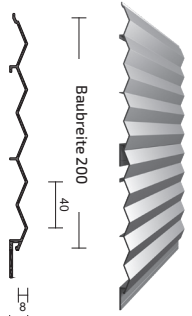
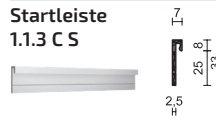

Die stranggepressten Paneele 1.1.3 C 5 – 1.1.3 C 19 sind miteinander kombinierbar.

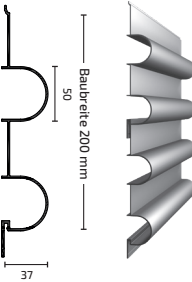
Paneele stranggepresst / Aluminium

Lieferlänge 6.000 mm ¹⁾		pressblank (Mehrpreis Pulverlack auf Anfrage)	Lieferlänge 6.000 mm ¹⁾	pressblank (Mehrpreis Pulverlack auf Anfrage)
		Menge m ²	€/m ²	
Zackenpaneel 8 / 40 1.1.3 C 18 		bis 15	135,50	Zubehör für Paneele stranggepresst 1.1.3 C 5 – 1.1.3 C 19 Startleiste 1.1.3 C S  4,70 €/ m Abschlussleiste 1.1.3 C A  4,80 €/ m Befestigungsclip für Abschlussleiste  6,80 €/ Stück
		16 - 30	128,70	
		31 - 50	124,80	
Tunnelpaneel 37 / 50 R 100 1.1.3 C 19 		bis 15	174,10	
		16 - 30	165,40	
		31 - 50	160,40	

Die stranggepressten Paneele 1.1.3 C 5 – 1.1.3 C 19 sind miteinander kombinierbar.

Anschlussprofile stranggepresst / Aluminium

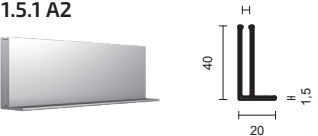
Lieferlänge 6.000 mm ¹⁾ Aluminium EN AW 6060 T66		pressblank (Mehrpreis Pulverlack auf Anfrage)
F - Profile		€/ m
1.5.1 A 		7,00
1.5.1 B 		4,20
1.5.1 A2 		17,10

¹⁾ Längentoleranzen für Strangpressprofile $+15_{-0}$ mm.
Ablängschnitt: 2,70 €/ Schnitt. Andere Mengen und Preise ab 50 m² auf Anfrage.

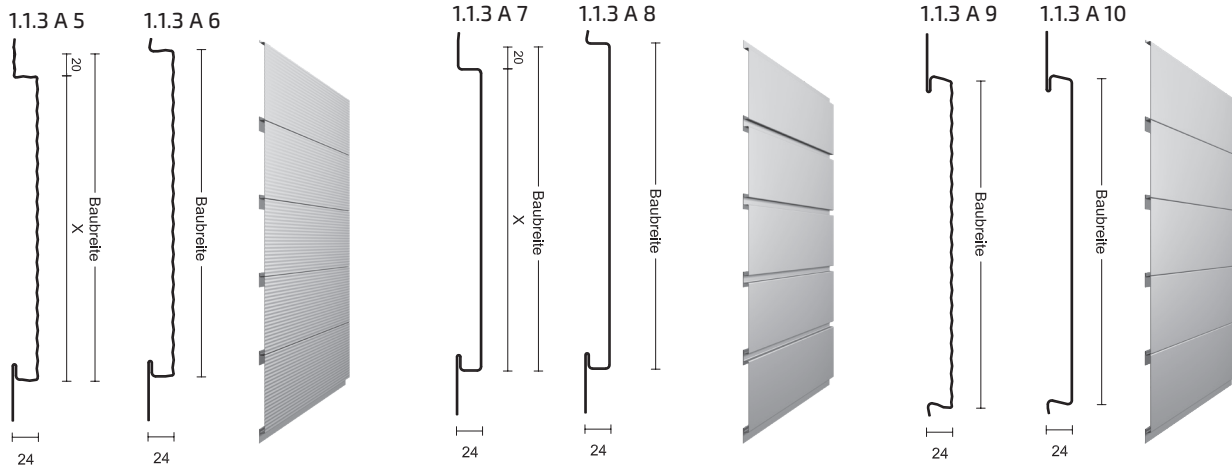

mit / ohne¹⁾ Schattenfuge (20 mm), Fuge gerade, mit Mikrolinierung, Verlegung von oben nach unten

mit / ohne¹⁾ Schattenfuge (20 mm), sFuge gerade, ohne Mikrolinierung Verlegung von oben nach unten



ohne¹⁾ Schattenfuge, Fuge schräg. mit / ohne Mikrolinierung Verlegung von unten nach oben

Preise gültig für Ø Paneellänge von 3.000 - 6.000 mm	Baubreite	Menge m ²	Stahl		Edelstahl	Aluminium					
			Polyesterlack		1.4301 2b	Polyesterlack		walzblank			
			25 µm	30 µm	25 µm	25 µm	(Mehrpreis Pulverlack auf Anfrage)				
			€/ m ²								
Dicke mm											
			1,00	1,00	1,00	0,70	0,90	1,00	1,20	1,00	1,20
200 mm	25 - 50		89,50	91,20	96,20		84,60	87,70		82,10	
	51 - 100		68,70	70,20	74,70		64,20	67,00		62,00	
	101 - 200		64,50	66,00	70,30		55,40	58,10		53,30	
250 mm	25 - 50		89,00	90,80	95,90	auf Anfrage	84,00	87,10	auf Anfrage	81,40	auf Anfrage
	51 - 100		69,90	71,50	76,30		65,20	68,20		62,90	
	101 - 200		66,50	68,00	72,60		62,70	65,60		60,40	
300 mm	25 - 50		82,40	83,80	88,30	-	-	80,70	-	75,70	-
	51 - 100		62,80	64,20	68,30	-	-	61,30	-	56,70	-
	101 - 200		59,20	60,50	64,40	-	-	52,20	-	47,90	-
400 mm	25 - 50		75,80	86,70	91,70	-	-	-	-	-	-
	51 - 100		57,30	67,20	71,70	-	-	-	-	-	-
	101 - 200		55,50	65,00	69,40	-	-	-	-	-	-

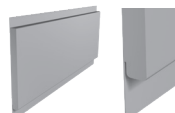

Beinhaltet ein Auftrag mehrere Farben, wird jede Farbe gemäß Menge/Farbe kalkuliert und abgerechnet. Die Preise beinhalten eine Schutzfolie auf der Sichtseite (außer bei Pulverlackbeschichtung). Kurzlängenzuschlag zwischen 400 mm und 1.000 mm 2,70 € / Stück. Lieferlängen unter 400 mm und über 6.000 mm auf Anfrage. Andere Bau- und Fugenbreiten auf Anfrage. Besondere Verpackungsarten und -einheiten sind auf Anfrage möglich. Andere Materialien (z.B. Kupfer, Zink) auf Anfrage. Mehrpreis für anti - dröhn Beschichtung auf Anfrage.

Befestiger	Material	Größe mm	Ø Dicht- scheibe mm	max. Bohr- kapazität mm	Klemm- bereich mm	ETA- Zulassung	Kopfaus- führung	VPE Stück	€/ 100 Stück blank
für Aluminium UK	Edelstahl	5,5 x 35	12	5,5	0 - 12	●	⊕	100 / 500	90,00

Zulagen

<p>Kopfkantung²⁾ (nur beidseitig möglich) Für alle Baubreiten empfohlen, ab 300 mm Baubreite erforderlich</p> 	<p>3,50 € pro Paneel</p>
<p>Kantung³⁾ L - Form (90°)</p> 	<p>25,00 € pro Stück</p>
<p>Kantung³⁾ U - Form (2 x 90°)</p> 	<p>45,00 € pro Stück</p>

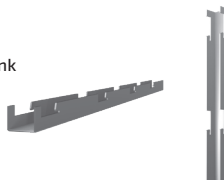
Zubehör

	Länge mm	€/ Stück
<p>Modulleiste 2,00 mm Aluminium walzblank nur für 1.1.3 A 9 und 1.1.3 A 10</p> 	3.200	68,50
<p>Startprofil Leibungsprofil 1.2.4 G 60 x 25 x 15 ats Startprofil für Steckpaneel PLUS</p> 	<p>Stahl Edelstahl Aluminium</p> <p>2.400</p>	<p>31,40 49,90 30,80</p>

¹⁾ Bei der Verlegung ist für den Toleranzausgleich eine Fuge von 1 - 2 mm zu berücksichtigen. ²⁾ Kopfkantung unter 400 mm Paneellänge nur auf Anfrage. ³⁾ Abwicklung L - Form min. 450 mm (mit kurzem Schenkel min. 125 mm) / Abwicklung U - Form min. 650 mm (mit kürzestem Schenkel min. 125 mm und Mittelteil min. 350 mm) Preise gelten für Abwicklungen bis max. 2.000 mm, andere Abwicklungen und Längen auf Anfrage.

Z 12-Paneel / Kassetten

Z 12 - Paneel / Aluminium			Polyesterlack 25 µm
Für das Z 12 - Paneel sind passende Außen- und Innenecken für die vertikale Verlegung erhältlich.			€/ m ²
Lieferlänge 3.000 mm			Dicke mm
	Baubreite	Paketinhalt	Pakete

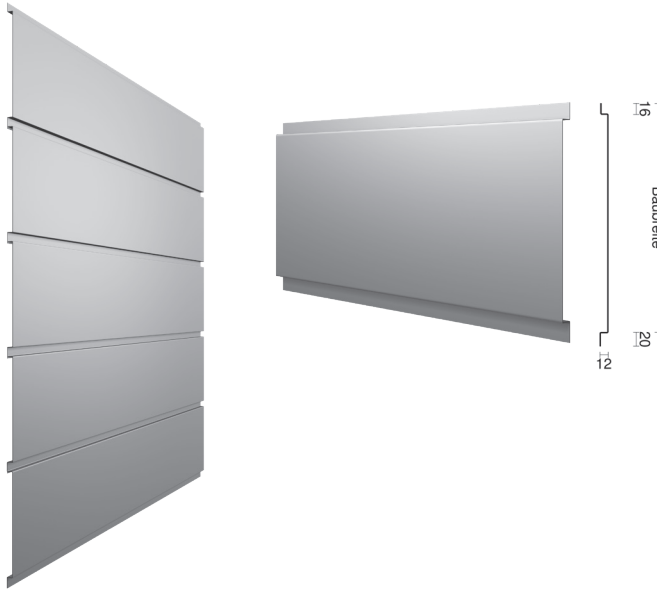

140 mm	7 Stück = 2,97 m ²	1 - 8	46,00
		9 - 17	42,30
		18 - 34	36,80
210 mm	5 Stück = 3,15 m ²	1 - 8	39,30
		9 - 16	36,10
		17 - 32	31,40

Abgabe nur paketweise. Andere Mengen, andere Abmessungen und andere Materialien auf Anfrage

Kassetten / Stahl und Aluminium

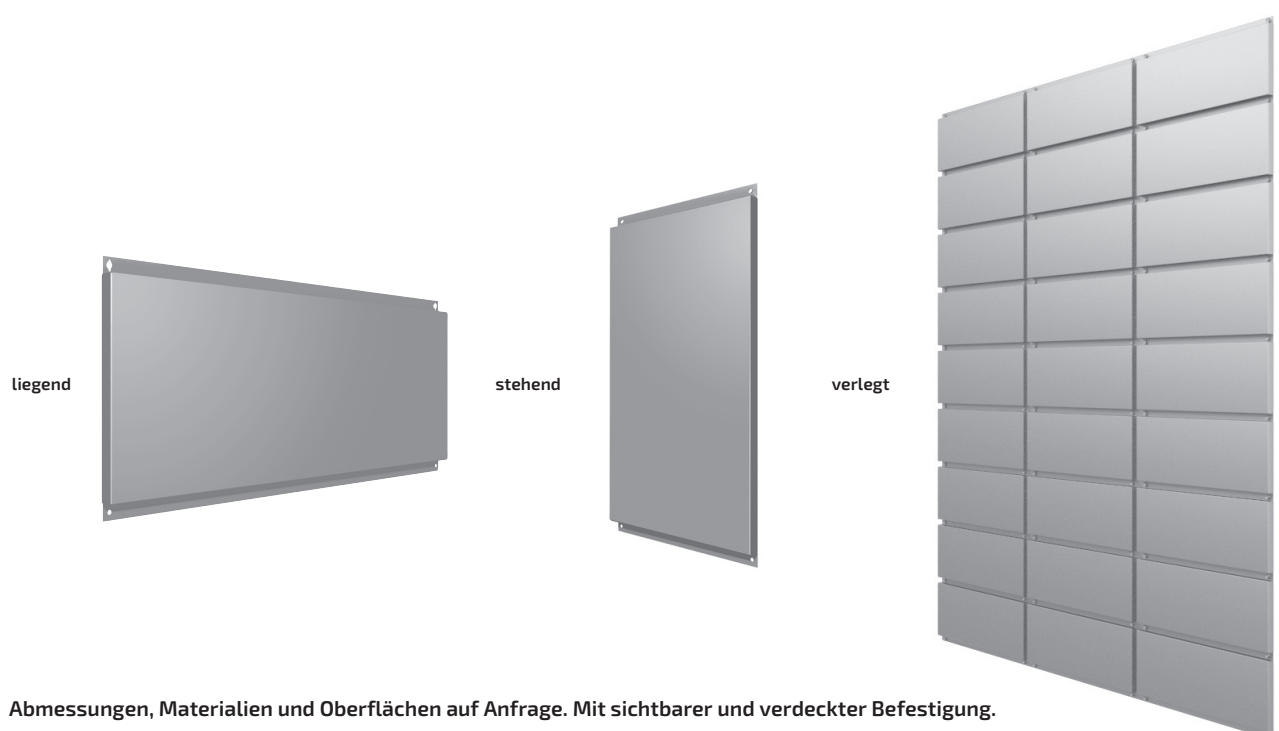

Abmessungen, Materialien und Oberflächen auf Anfrage. Mit sichtbarer und verdeckter Befestigung.

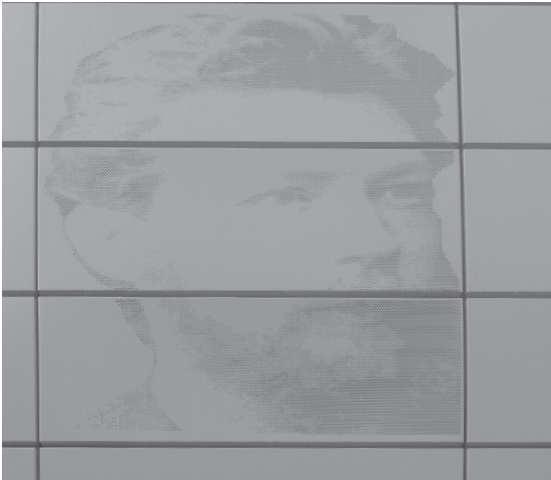

Kassette mit Motivlochung



Paneele mit Rechtecklochung

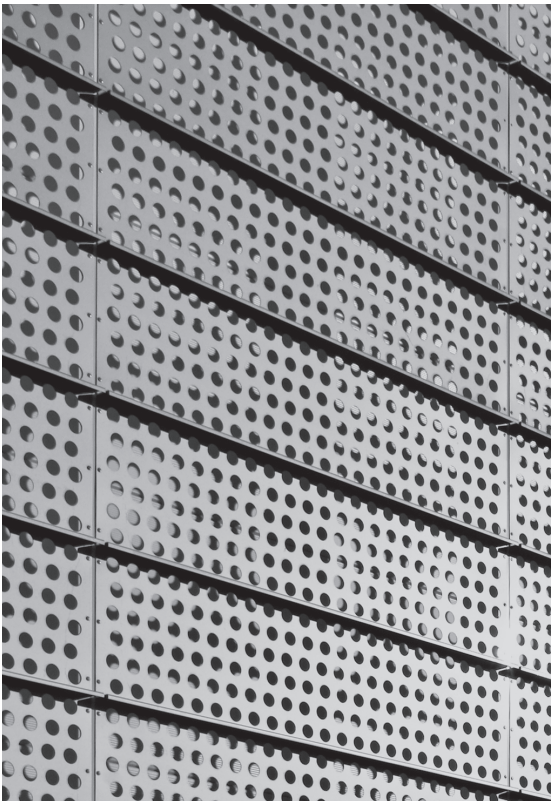

Paneele mit Rundlochung

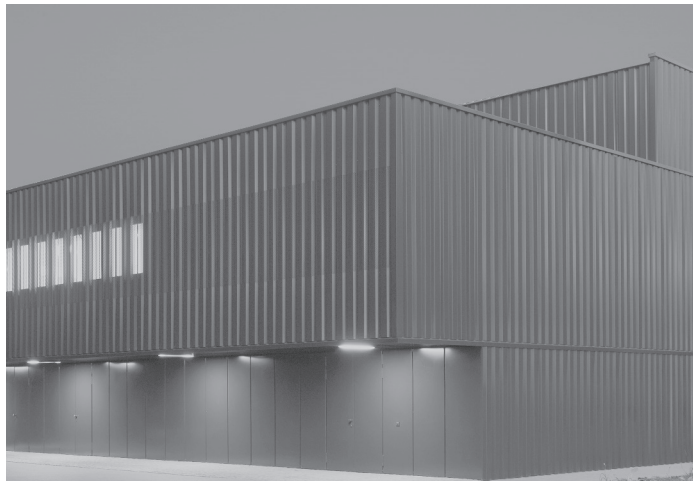

Trapezprofil mit gelochten Bereichen

Lochungen, Prägungen und Stanzungen sind für unsere Produkte aus Metall in vielfältigen Formen und Anordnungen möglich.

Die Vorteile auf einen Blick:

- Teilverschattung vor Fenstern
- Einheitliche Optik der Fassade auch im Bereich der Fenster
- Gezielte Belüftung einzelner Bereiche
- Optische Aufwertung der Bekleidungs-elemente
- Motivlochung zur individuellen Gestaltung der Fassade

Lochungen, Prägungen und Stanzungen und das eingesetzte Produkt müssen aufeinander abgestimmt sein. Es sind daher nicht alle Kombinationen aus Produkt und Lochung, Prägung oder Stanzung technisch machbar.

Lochbild (Beispiele)	€/m ²
Rundlochung	auf Anfrage
Quadratlochung	
Sonderlochung	
Motivlochung	

Metallzargen-System für Fenster und Türen Aluminium

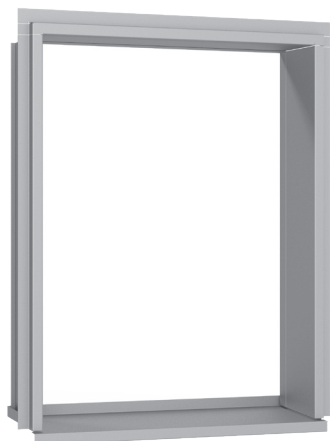

		Polyesterlack 25 µm			walzblank
		€/Stück			
		Dicke mm			
Objekt	Bestandteile	0,90	1,00	1,20	2,00
Fenster Preise gelten für Abnahme von 10 Stück in gleicher Größe und Farbe.	Sohlbank F-Profile (3x) Leibungsprofile (2x) Sturzprofil mit Lochreihen	286,10	296,10	auf Anfrage	
Tür Preise gelten für Abnahme von 10 Stück in gleicher Größe und Farbe.	F-Profile (3x) Leibungsprofile (2x) Sturzprofil mit Lochreihen (ohne Sohlbank)	298,60	309,40	auf Anfrage	
Berechnungsbeispiel Fenster:		Berechnungsbeispiel Tür:			
Fensterhöhe:	1.380 mm	Türhöhe:	2.250 mm		
Fensterbreite:	1.130 mm	Türbreite:	1.250 mm		
Leibungstiefe:	150 mm	Leibungstiefe:	150 mm		
Blende (Blockansicht):	40 mm	Blende (Blockansicht):	40 mm		

Die Preise beinhalten eine Schutzfolie auf der Sichtseite.



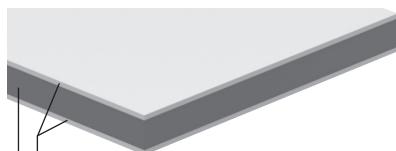



Aluminium-Verbundplatten



- Bandlackiertes Aluminium
- schwer entflammbarer (FR) bzw. nicht brennbarer (A2) Kern

Beschichtung	Dicke mm	Format mm	Qualität FR	Qualität A2
			B - s1, d0 ¹⁾	A2 - s1, d0 ¹⁾
			€/m ²	
VHDPE	4	1.500 x 4.100	59,40	auf Anfrage

¹⁾ Brandschutzklasse gemäß EN 13501-1
Farben außerhalb unseres Lagerprogramms auf Anfrage. In Abhängigkeit der Abnahmemenge können dafür Kleinmengenzuschläge anfallen.

Zulagen und Zubehör	Abmessungen	Preis
Rüstkosten	-	30,00 €/Auftrag
Zuschnitt	 Länge max. 7.200 mm	2,80 €/m
V-Nut Fräsung	 90° / 135°	2,70 €/m
Systembohrungen (im System 32)	 max. Ø 15 mm	1,10 €/Stück
Sonderformen, Ausschnitte	-	auf Anfrage
90° - Umbiegung	 -	3,00 €/m
180° - Umbiegung	 -	3,60 €/m
Z - Umbiegung	 -	3,60 €/m
Konfektion und Montage	-	auf Anfrage

Unterkonstruktion

Konsolen für zweiteilige - Unterkonstruktion
 Aluminium EN AW 6060 T66,
 Edelstahl 1.4162



Anwendung:
für Gleit- oder Festpunkt

	A mm	Aufbauhöhe mm	Aluminium € / Stück		Edelstahl € / Stück	
1.5.1 K 1	60	70 - 90	5,50	mit Klemmfedern	-	ohne Klemmfedern
1.5.1 K 2	80	90 - 110	6,00		-	
1.5.1 K 3	100	110 - 130	6,40		-	
1.5.1 K 4	120	130 - 150	7,30		19,20	
1.5.1 K 5	140	150 - 170	8,30		21,10	
1.5.1 K 6	160	170 - 190	9,10		23,10	
1.5.1 K 7	180	190 - 210	10,00		25,00	
1.5.1 K 8	200	210 - 230	13,40		27,00	
1.5.1 K 9	220	230 - 250	16,80		29,00	
1.5.1 K 10	240	250 - 270	19,40	30,80		
1.5.1 K 11	260	270 - 290	19,70	32,80		
1.5.1 K 12	280	290 - 310	20,10	34,40		
1.5.1 K 13	300	310 - 330	22,30	36,10		

Thermostop - zur Vermeidung von Wärmebrücken

1.5.1 T 2	150	-	2,20 € / Stück
-----------	-----	---	----------------

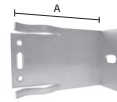
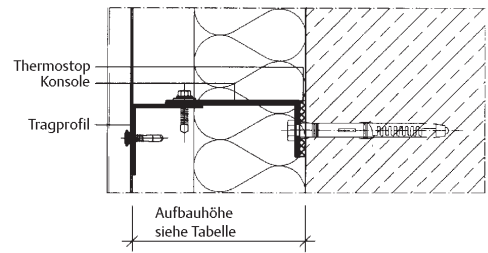

Anwendung:
für Gleitpunkt

	A mm	Aufbauhöhe mm	Aluminium € / Stück		Edelstahl € / Stück	
1.5.1 J 1	60	70 - 90	3,80	mit Klemmfedern	-	ohne Klemmfedern
1.5.1 J 2	80	90 - 110	4,10		-	
1.5.1 J 3	100	110 - 130	4,40		-	
1.5.1 J 4	120	130 - 150	5,00		10,60	
1.5.1 J 5	140	150 - 170	5,60		11,60	
1.5.1 J 6	160	170 - 190	5,90		12,60	
1.5.1 J 7	180	190 - 210	6,60		13,60	
1.5.1 J 8	200	210 - 230	9,40		14,70	
1.5.1 J 9	220	230 - 250	10,80		15,70	
1.5.1 J 10	240	250 - 270	12,00	16,70		
1.5.1 J 11	260	270 - 290	12,40	17,80		
1.5.1 J 12	280	290 - 310	12,80	18,80		
1.5.1 J 13	300	310 - 330	14,10	19,70		

Thermostop - zur Vermeidung von Wärmebrücken

1.5.1 T 1	75	-	1,30 € / Stück
-----------	----	---	----------------

Tragprofile - stranggepresst Aluminium EN AW 6063 T66, pressblank Lieferlänge 6.000 mm ¹⁾ pressblank - Mehrpreis Pulverlack auf Anfrage			Material	Dicke mm	Auflagerbreite mm	Höhe mm	€/ m	Mehrpreis ²⁾ Pulverlack schwarz auf Auflagerbreite €/ m
	1.5.1 H	L - Profil	Aluminium	2,00	50	50	9,80	Auf Anfrage
	1.5.1 I 1 1.5.1 I 2	T - Profil	Aluminium	1,80 2,00	100 120	50	14,80 18,40	
	1.5.1 G	Z - Profil	Aluminium	2,00	60	30	16,00	

¹⁾ Längentoleranzen für Strangpressprofile +¹⁵₀ mm. ²⁾ Mindestberechnung 500,00 €. Ablängschnitt: 2,70 € / Schnitt.

Unterkonstruktion Stahl S 320 Aluzink 185 / Aluminium EN AW 5754 / 5005 Lieferlänge 4.000 mm			Material	Dicke mm	Auflagerbreite mm	Höhe mm	€/ m
	Hutprofil	Z - Profil	Stahl	1,50	2 x 50	30	18,40
			Aluminium	2,00			23,40
			Stahl	1,50	50	30	12,50
			Aluminium	2,00			16,30

Andere Längen und Abmessungen auf Anfrage.

Verbinder für zweiteilige Unterkonstruktion Niethülse: Aluminium EN AW 5019 Nietdorn: Edelstahl 1.4541 Schrauben: Edelstahl 1.4578		Größe mm	Klemmbereich mm	VPE Stück	€/ 100 Stück
	Niet K9	5,0 x 12	4,0 - 7,0	250	30,50
	Bohrschraube	5,5 x 22	3,5 - 8,0	500	36,00

Attika / Aluminium

PDF Aufmaßblatt unter: www.laukien.de

Lieferlängen: 3.000 und 4.000 mm

Abwicklung mm	Preise (ohne Halter)		Halter ¹⁾
	Typ 1 - 3 4 - fach gekantet	Typ 4 - 5 5 - fach gekantet	
	€/ m		
	Dicke mm		€/ Stück
	2,00	2,00	
250 - 300	auf Anfrage	auf Anfrage	auf Anfrage
301 - 400			
401 - 500			
501 - 625			
626 - 750			
751 - 1.250			

Aluminium EN AW 5754 walzblank mit Schutzfolie auf der Sichtseite (außer bei Pulverlackbeschichtung). Mehrpreis Pulverlack auf Anfrage.

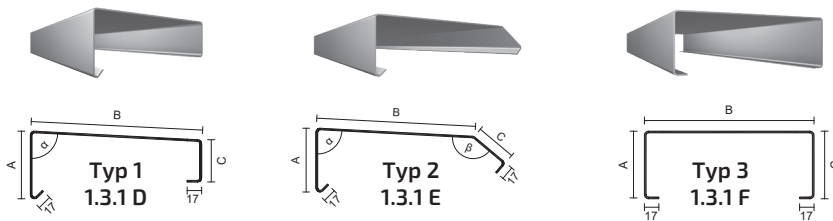

Abwicklung = für Typ 1 - 3: $A + B + C + 30$ mm

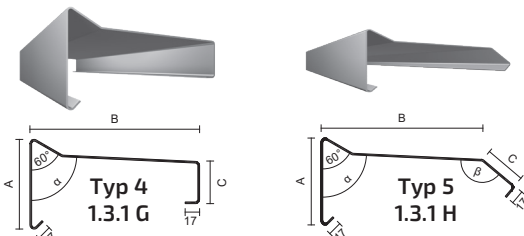

Abwicklung = für Typ 4 - 5: $A + B + C + 40$ mm

Maße
 A vordere Höhe gemäß Flachdachrichtlinien
 B Deckbreite (Mauerkrone + z.B. 60 mm) gemäß Flachdachrichtlinien
 C dachseitige Höhe (mind. 50 mm)
 Gefälle 3° (Standard)

Attika / Zulagen



Abwicklung mm	Ecken ²⁾ 90° Übergangsstück	Aufkantung	Endboden	Schrägschnitt	Ablängschnitt
	€/ Stück				
250 - 300	auf Anfrage	auf Anfrage	auf Anfrage	auf Anfrage	auf Anfrage
301 - 400					
401 - 500					
501 - 625					
626 - 750					
751 - 1.250					

Ausführung: Als geschweißte Teile, alle Nähte in der Sichtseite (Maß A) geschliffen. Mehrpreis Pulverlack auf Anfrage.
 Es wird ein Halter pro Meter empfohlen. Die tatsächlich erforderliche Anzahl der Halter ist gemäß Statik zu ermitteln.

¹⁾ Halter aus profiliertem, stranggepresstem Aluminium mit je zwei Stück Gummilippendichtungen (beiliegend) - gleichzeitig Stoßverbinderfunktion.

²⁾ Innenschenkel Abmessung min. 250 mm und Außenschenkel Abmessung max. 1.250 mm.

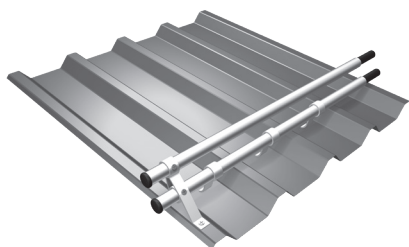

Doppelrohr

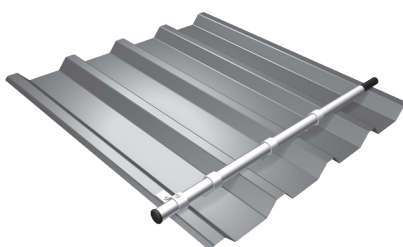



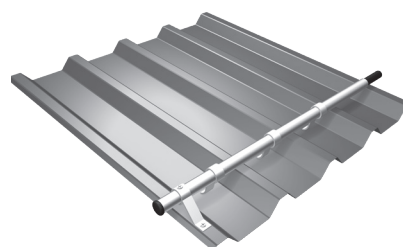







Einrohr flach

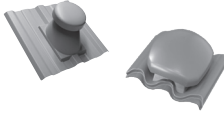





Einrohr hoch



Bezeichnung	Einsatzgebiet	pressblank	Mehrpreis Pulverlack nach RAL	
€/ Stück				
	Doppelrohrhalter	auf allen Profilblechen und Pfannenprofil	17,00	2,90
		auf Adapterprofil für Stehfalzdach	30,10	8,10
		auf Flachkonsole für Ziegeldach	30,10	8,10
	Einrohrhalter flach	auf allen Profilblechen	7,60	2,90
		auf Adapterprofil für Stehfalzdach	9,50	4,90
		auf Adapterprofil für Bemo, KAL - ZIP	10,20	4,90
	Einrohrhalter hoch	auf allen Profilblechen und Pfannenprofil	11,90	2,90
	Rundrohr 32/2 mm Lieferlänge 3.000 mm	alle Systeme	24,40	34,60
	Rohrverbinder aus Polyamid Länge 100 mm, 2-teilig	um mehrere Rundrohre 32/2 miteinander zu verbinden	3,00	-
	Eisstopper kurz 40 mm breit inkl. PVC - Flachkappe	in Verbindung mit Einrohrhalter auf Wellprofilen	4,90	2,00
		in Verbindung mit Einrohrhalter auf Trapezprofilen	5,20	2,00
	Eisstopper lang 40 mm breit inkl. PVC - Flachkappe	in Verbindung mit Doppelrohrhalter auf Wellprofilen	5,60	2,00
		in Verbindung mit Doppelrohrhalter auf Trapezprofilen und Pfannenprofil	5,90	2,20
	Verschlussstopfen schwarz	passend für Rundrohr 32/2	1,40	-
	selbstsichernde Edelstahl-Bohrschraube 4,8 x 16 mm	zur Fixierung der Rohrsysteme im Halter	0,70	-

Zubehör







Licht- / Lüfterelemente			€ / Stück		
Dachausstieg		universell, 550 x 800 mm für ungedämmte Dachräume Farbe: anthrazit-metalllic	415,30		
First- und Gratlüfterrolle		Länge 5.000 mm, Breite 310 mm Farbe: schwarz, rot, braun	56,80		
PVC - Lüftungskamm		Länge 1.000 mm, Kammhöhe 60 mm Farbe: schwarz	1,40		
Strangentlüfter / Lüftergaube			€ / Stück		
Pfannenprofil Profil 22 - 214 Profil 35 - 207 Profil 45 - 333 inkl. 10 Stück Dehnbefestiger		Strangentlüfter	anthrazit, rot andere Farben	123,80 238,80	
		Lüftergaube	anthrazit, rot andere Farben	89,60 196,00	
Rohrmanschetten			€ / Set		
	Set: Manschette Dichtungsmasse rostfreie Schlauchschelle Schrauben	für Ø mm			
			6,4 - 70	47,90	
			6,3 - 146	53,00	
			102 - 209	63,30	
			140 - 292	118,30	
			171 - 343 241 - 520	152,00 215,90	
Lichtplatten - Zubehör			€ / 100 Stück		
Abstandhalter für Profil		22 - 214	Höhe (mm): 22 VPE: 10 / 100	50,20	
		35 - 207	Höhe (mm): 35 VPE: 10 / 100	56,30	
		45 - 333 S	Höhe (mm): 45 VPE: 10 / 100	55,10	
		18 / 76	Höhe (mm): 18 VPE: 10 / 100	19,40	
Distanzschraube		4,8 x 50 mm	Höhe (mm): 17 - 24 VPE: 100	65,30	
		6,0 x 90 mm	Höhe (mm): 34 - 38 VPE: 100	146,70	
		6,0 x 100 mm	Höhe (mm): 44 - 53 VPE: 100	165,20	
Dehnbefestiger		für Lüftungselemente und Lichtplatten, zur elastischen Verbindung von unterschiedlichen Materialien, Platten mit Stufenbohrer genau Ø 10 mm vorbohren	Klemmbereich: 0,4 - 5 mm 5 - 16 mm	86,00 92,10	
Stufenbohrer		für Dehnbefestiger mit Tiefenanschlag für Kunststoff, Stahl und Edelstahl bis max. 2 mm Materialdicke	4 - 10 5 - 12	1 1	10,20 / Stück 10,10 / Stück
Klebebänder			€ / Stück		
PVC		Farbe: weiß - Rolle á 33 m - UV stabil	Breite mm: 75 100	16,90 19,00	
Ausbesserungslack			€ / Flasche		
			Inhalt ml: 50 100	12,10 21,30	
Dichtband			€ / Stück		
Butyl Dichtband		Rolle á 25 m	Abmessung mm: 10 x 1,5	18,30	
		BG2	Rolle á 13 m	10 x 1 - 4	7,10
			Rolle á 8 m	20 x 4 - 9	15,90
		BG1	Rolle á 13 m	15 x 1 - 4	11,90
			Rolle á 8 m	20 x 4 - 9	17,70
PUR - Dichtband einseitig klebend nach DIN 18542					
BG2 = Schlagregenschutz bis über 300 Pa (ca. Windstärke 9) BG1 = Schlagregenschutz bis über 600 Pa (ca. Windstärke 11)					
Grundelement für Steigtritt / Trittrost 3 tlg.			€ / Set		
Pfannenprofil inkl. 10 Stück Dehnbefestiger			anthrazit, rot andere Farben	132,90 234,10	

Zubehör

Profilfüller							
	Profil	Farbe	Material	Länge mm	€/ Stück		
					groß	klein	
 Trapezprofil groß	18 - 224	anthrazit	PE geschäumt	1.120	2,60	2,40	
	22 - 214			1.070	2,70	2,40	
	20 - 75			900	3,30	-	
	40 - 100			800	3,30	-	
	35 - 207			1.035	3,50	3,00	
	45 - 333 S			1.000	3,60	3,00	
 Trapezprofil klein	50 - 250			1.000	4,50	3,70	
	 Wellprofil	18 / 76	anthrazit	PE geschäumt	988	2,50	-
		27 / 111			1.000	2,60	-
		42 / 160			960	3,10	-
55 / 177		885			3,50	-	
 Pfannenprofil		anthrazit	PE geschäumt	1.070	2,50	-	

Zubehör für verdeckte Befestigung von Kassetten und Paneelen			Breite mm	VPE Stück	€/ Stück
 Haltefeder	54 x 1,5 mm, Edelstahl 1.4571, Loch Ø 5 mm Spaltmaß 1,0, 2,0 oder 3,0 mm (bei Bestellung bitte angeben)	30	10	1,80	
	 Aluminium Clip	Höhe 36 mm, für 2,0 oder 3,0 mm Materialdicke (bei Bestellung bitte angeben), Loch Ø 5,2 mm Andere Größen auf Anfrage	40	10	3,50
		60	10	3,90	
		100	10	5,20	

Fassadenniete für Aluminiumunterkonstruktion								
	Material	Größe mm	Ø Kopf mm	Klemmbereich mm	ETA-Zulassung	VPE Stück	€/ 100 Stück	
							blank	farbig
	NiethülseNietdorn							
	Aluminium Edelstahl	5,0 x 8	11	< 3,0	●	250	31,90	37,70
	Aluminium Edelstahl	5,0 x 12	11	4,0 - 7,0	●	250	32,10	38,80
	Aluminium Edelstahl	5,0 x 14	14	5,5 - 9,0	-	250	31,10	41,70
	Aluminium Edelstahl	5,0 x 16	16	5,5 - 9,0	-	250	38,70	49,50
	Festpunkthülse für Fassadenniet	Ø 8,5 x 3,5 - Bohrung Ø 5,1 mm für Aluverbund Ø 8,5 x 6,0 - Bohrung Ø 5,1 mm für HPL					17,70	20,50

Zubehör für Nietbefestigung		Abmessungen mm	VPE Stück	€/ Stück
	Sonderlehrenmundstück (Nietsetzlehre)	Typ AG14 für Aluverbund - Kopf 14 mm	1	60,30
		Typ G3 für HPL - Kopf 16 mm		52,50
	Bügel-Bohrvorrichtung für zentrisches Bohren der UK	-	1	76,50
	Einhand-Feder-Bohrvorrichtung	Ø 10,0 auf 5,1	1	168,10
	Spezialbohrer für Aluminium- und Stahl-UK	Ø 5,1	1	5,90
	HSS-Stufenbohrer	Ø 10,0 auf 5,1	1	34,20
	HSS-E Fassadenplatten-Bohrer mit Zentrierspitze für Aluminium Verbundtafeln	Ø 8,5	1	19,00
		Ø 9,5	1	23,80

EPDM-Fugenband		Breite mm	€/ m
	schwarz, einseitig selbstklebend	70	3,80
		110	5,70
		135	7,20

Befestiger

Bohrschrauben für Aluminium- und Stahlunterkonstruktion

Material	Größe mm	Ø Dicht-scheibe mm	max. Bohrkapazität mm	Klemmbereich mm	ETA-Zulassung	Kopfausführung	VPE Stück	€/ 100 Stück	
								blank	farbig ¹⁾
Edelstahl	5,5 x 25	16	3,5	0 - 7	●	⬡	10 / 100 / 500	61,00	-
Edelstahl	5,5 x 26	16	6	0 - 7	●	⬡	100 / 500	61,00	-
Edelstahl	5,5 x 40	19	13	0 - 11	●	⬡	100	80,80	-
Edelstahl	5,5 x 25	11	3,5	0 - 7	●	⊙	100	60,10	76,90
Edelstahl	5,5 x 35	12	5,5	0 - 12	●	⊙	100 / 500	90,00	-

Bohrschrauben für Holzunterkonstruktion

Material	Größe mm	Ø Dicht-scheibe mm	max. Bohrkapazität mm	Klemmbereich mm	ETA-Zulassung	Kopfausführung	VPE Stück	€/ 100 Stück	
								blank	farbig ¹⁾
Edelstahl	6,5 x 40	19	2	-	●	⬡	100	83,80	93,40
Edelstahl	4,8 x 35	14	2,5	-	●	⬡	50 / 250	48,50	55,70
verzinkt	4,8 x 35	14	2	-	-	⬡	50 / 250	-	35,10
Edelstahl	4,8 x 35	12	2,5	-	●	⊙	50 / 250	47,80	55,10
Edelstahl	6,5 x 65	16	2,5	-	●	⬡	100	88,50	109,90
Edelstahl	6,5 x 80	16	2,5	-	-	⬡	100	99,60	121,00
Edelstahl	6,5 x 100	16	2,5	-	-	⬡	100	114,50	134,70

Formteilschrauben

Material	Größe mm	Ø Dicht-scheibe mm	max. Bohrkapazität mm	Klemmbereich mm	ETA-Zulassung	Kopfausführung	VPE Stück	€/ 100 Stück	
								blank	farbig ¹⁾
Edelstahl	4,8 x 20	12	2	0 - 4	●	⊙	50	46,40	53,00
Edelstahl	4,8 x 20	14	2	0 - 4	●	⬡	50	46,70	53,20
Edelstahl	5,5 x 25	16	2	0 - 7	●	⬡	100	61,00	-
verzinkt	4,8 x 20	14	2	0 - 4	-	⬡	50	-	33,30

Bohrschrauben zur Befestigung von Fassadenplatten auf Aluminium- und Stahlunterkonstruktion 1,5 - 2,5 mm

Material	Größe mm	Zentrierhülse	max. Bohrkapazität mm	Klemmbereich mm	ETA-Zulassung	Kopfausführung	VPE Stück	€/ 100 Stück	
								blank	farbig ¹⁾
Edelstahl	5,5 x 30	-	2,5	0 - 12	●	⊙	500	64,20	75,40

Kalotten für Trapez- und Wellprofile

Profil	Material	Geeignet für Profile	Kalottenbreite/ Neigungswinkel Radius	Länge mm	€/ 100 Stück	
					blank	farbig ¹⁾
Trapezprofil	Aluminium	20 - 75 45 - 333S	26/27	50	35,50	41,10
		22 - 214 35 - 207 50 - 250	41/32	50	36,10	40,80
		40 - 100	31/37	50	36,30	42,80
Wellprofil		18 / 76	24	50	35,10	42,10
Wellprofil		27 / 111	30	50	35,50	42,10
Wellprofil		42 / 160 55 / 177	48	50	41,40	49,10

¹⁾ Bitte beachten Sie, dass nicht alle Befestiger/Kalotten in den aufgeführten Farben aus dem Lagerprogramm bevorratet werden.

Schraubhülsen



Schraubhülse SW 8 mit Klemmfeder

€/ Stück

10,60

Hans Laukien GmbH
Borsigstraße 23
24145 Kiel
Tel.: +49 431 7187-0
Fax: +49 431 7187-250
Zentrale - Produktion - Vertrieb

Pappelweg 2
39288 Burg
Tel.: +49 3921 9384-0
Fax: +49 3921 9384-650
Produktion - Vertrieb

www.laukien.de
verkauf@laukien.de



MITGLIED IM
IFBS

Folgen Sie uns auf
LinkedIn