

Kantprofil 1.2.1 A

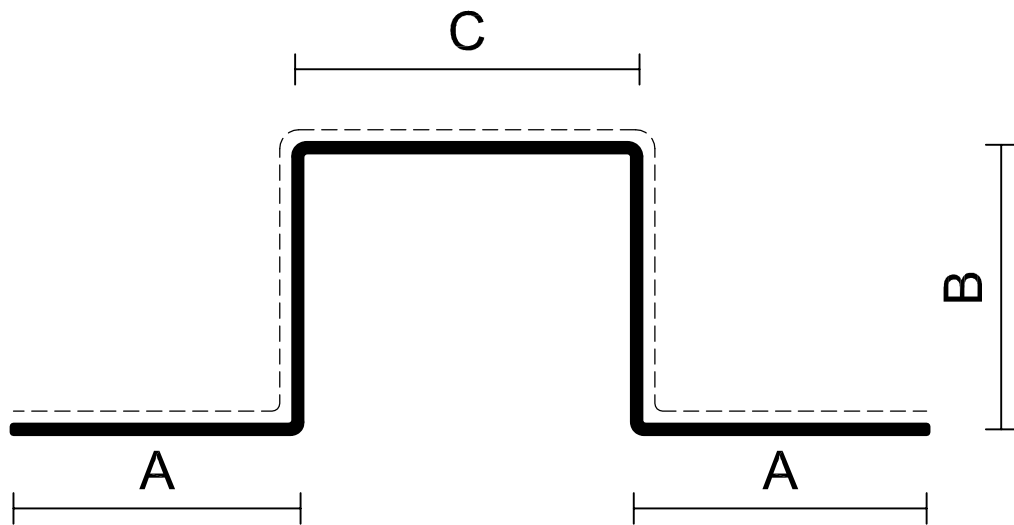

$2 \times A + 2 \times B + C$	Einzellängen bis 6000 mm	4 Kantungen
-------------------------------	--------------------------	-------------

----- Beschichtungsseite

 -Anwendungstechnik- Borsigstraße 23 24145 Kiel Tel. (0431) 7187-0 Fax (0431) 7187-138	Oberfläche		Maßstab 1:1	Position
	Datum		Name	
	Bearb.	11-2012	JSC	
	Gepr.			
			Lisenenprofil	
			1.2.1 A	
				Blatt
				Bl
Zust.	Änderung	Datum	Name	Dateiname

Kantprofil 1.2.1 B

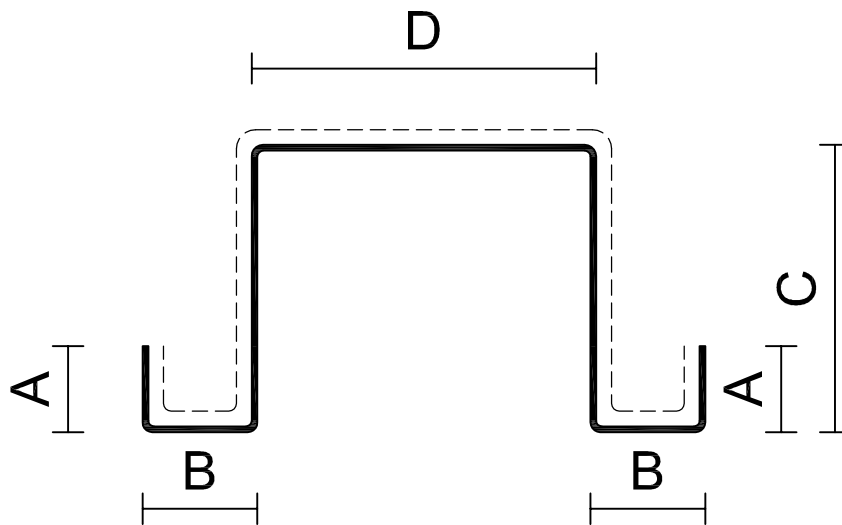

$2 \times A + 2 \times B + 2 \times C + D$	Einzellängen bis 6000 mm	6 Kantungen
--	--------------------------	-------------

----- Beschichtungsseite

LAUKIEN -Anwendungstechnik- Borsigstraße 23 24145 Kiel Tel. (0431) 7187-0 Fax (0431) 7187-138				Oberfläche		Maßstab 1:1	Position
				Datum		Name	
Bearb.	11-2012	JSC					
Gepr.							
							Blatt
							Bl
Zust.	Änderung	Datum	Name	Dateiname			

Kantprofil 1.2.1 C

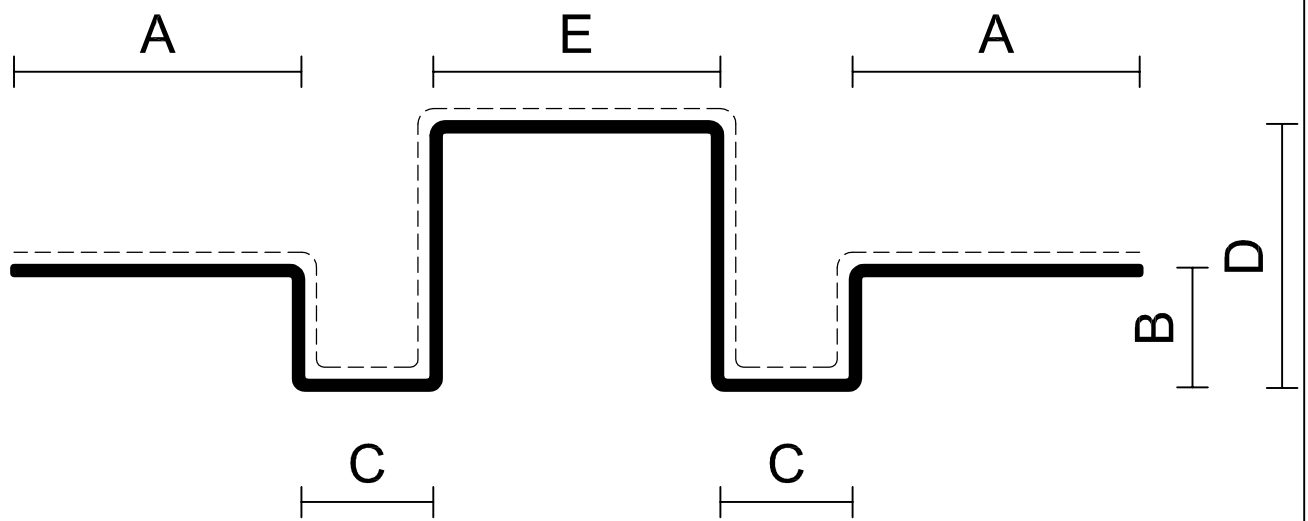

$2 \times A + 2 \times B + 2 \times C + 2 \times D + E$

Einzellängen bis 6000 mm

8 Kantungen

----- Beschichtungsseite

LAUKIEN

- Anwendungstechnik -

Borsigstraße 23
24145 Kiel
Tel. (0431) 7187-0
Fax (0431) 7187-138

Oberfläche

Maßstab 1:1

Position

Datum

Name

Bearb. 11-2012

JSC

Gepr.

Lisenenprofil
1.2.1 C

Blatt

Bl

Zust.	Änderung	Datum	Name	Dateiname

1

2

3

4

A

Kantprofil 1.2.1 D

B

C

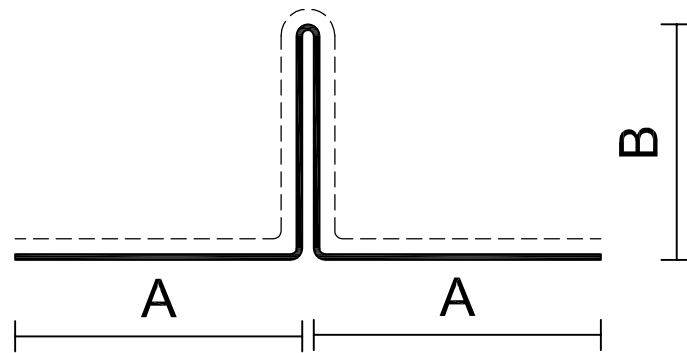

D

E

$2 \times A + B$	Einzellängen bis 6000 mm	4 Kantungen
------------------	--------------------------	-------------

----- Beschichtungsseite

LAUKIEN -Anwendungstechnik- Borsigstraße 23 24145 Kiel Tel. (0431) 7187-0 Fax (0431) 7187-138	Oberfläche		Maßstab 1:1	Position	
	Datum	Name	Lisenenprofil 1.2.1 D		
	Bearb. 11-2012	JSC			
	Gepr.				
Zust.	Änderung	Datum	Name	Dateiname	
					Blatt
					Bl

Kantprofil 1.2.1 E

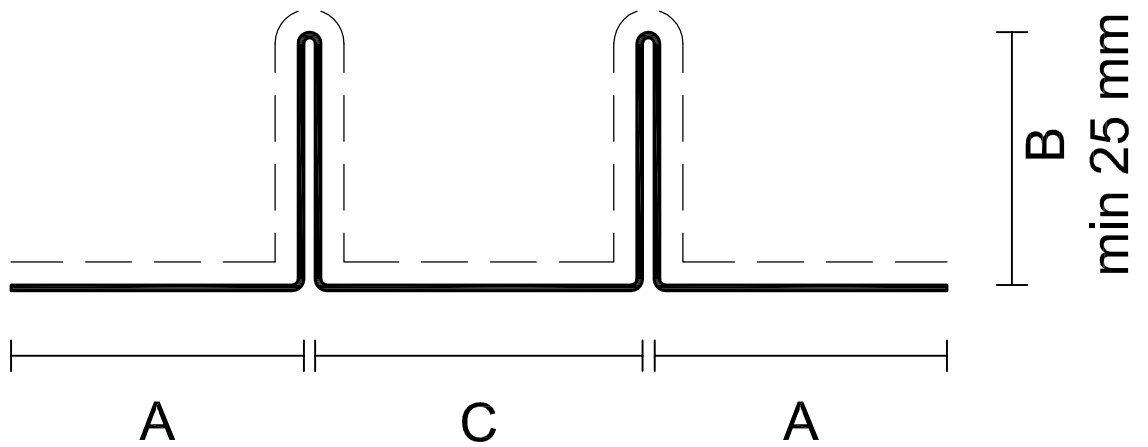

$2 \times A + 2 \times B + 2 \times C + D$	Einzellängen bis 6000 mm	8 Kantungen
--	--------------------------	-------------

LAUKIEN -Anwendungstechnik- Borsigstraße 23 24145 Kiel Tel. (0431) 7187-0 Fax (0431) 7187-138	Oberfläche		Maßstab 1:1	Position		
	Datum		Lisenenprofil 1.2.1 E			
	Bearb.	11-2012			Name	JSC
	Gepr.					
				Blatt		
				Bl		
Zust.	Änderung	Datum	Name	Dateiname		

Kantprofil 1.2.1 F

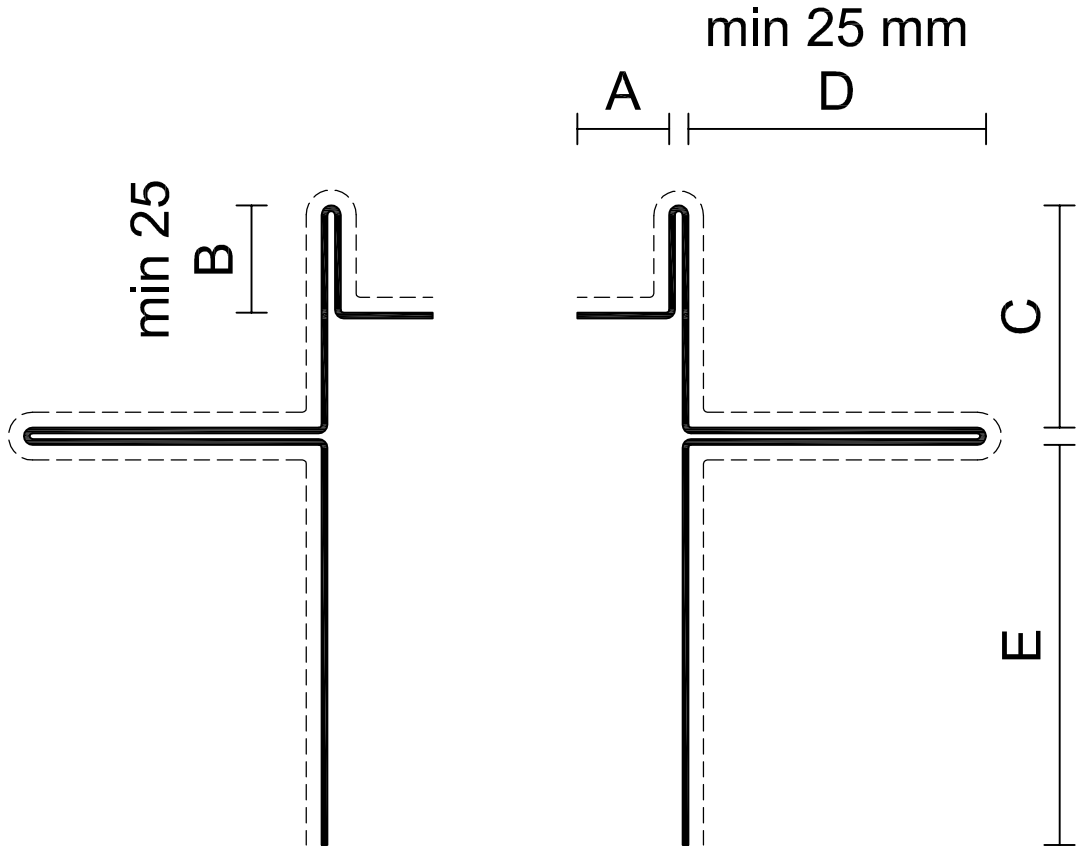

$2 \times A + 2 \times B + 2 \times C + 2 \times D + 2 \times E$	Einzellängen bis 6000 mm	14 Kantungen
--	--------------------------	--------------

----- Beschichtungsseite

LAUKIEN -Anwendungstechnik- Borsigstraße 23 24145 Kiel Tel. (0431) 7187-0 Fax (0431) 7187-138		Oberfläche		Maßstab 1:1	Position	
		Datum		Lisenenprofil 1.2.1 F		
Bearb.	11-2012	Name	JSC			
Gepr.						
Zust.	Änderung	Datum	Name	Dateiname	Blatt	
					Bl	

Kantprofil 1.2.1 G

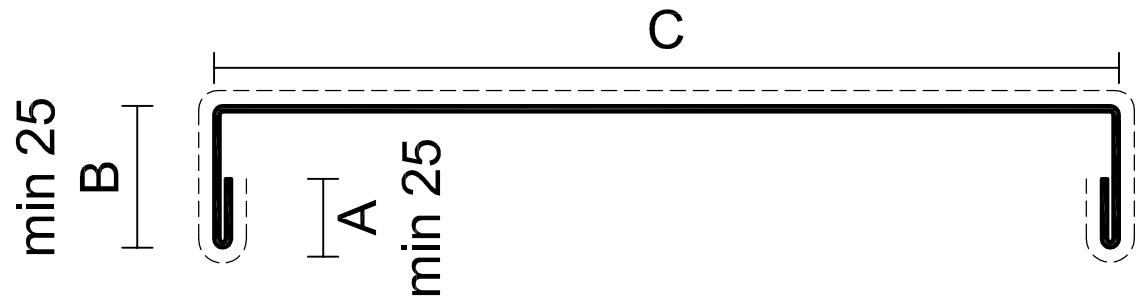

$2 \times A + 2 \times B + C$	Einzellängen bis 6000 mm	6 Kantungen
-------------------------------	--------------------------	-------------

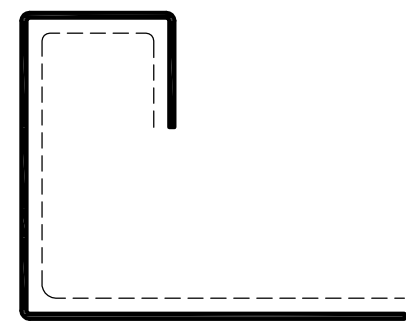
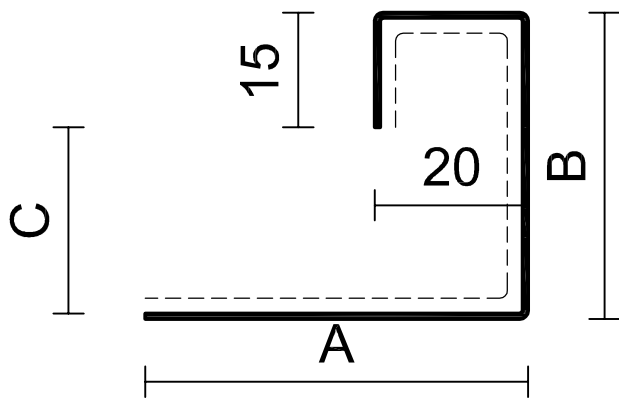

$2 \times A + 2 \times B + 2 \times C + 15 \text{ mm}$	Einzellängen bis 6000 mm	6 Kantungen
--	--------------------------	-------------

----- Beschichtungsseite

LAUKIEN
 -Anwendungstechnik-
 Borsigstraße 23
 24145 Kiel
 Tel. (0431) 7187-0
 Fax (0431) 7187-138

	Oberfläche	Maßstab 1:1	Position
	Datum	Name	
Bearb.	11-2012	JSC	
Gepr.			
Zust.	Änderung	Datum	Name
			Dateiname

Lisenenprofil		Blatt
1.2.1 G		BI

1
2
3

Kantprofil 1.2.1 I

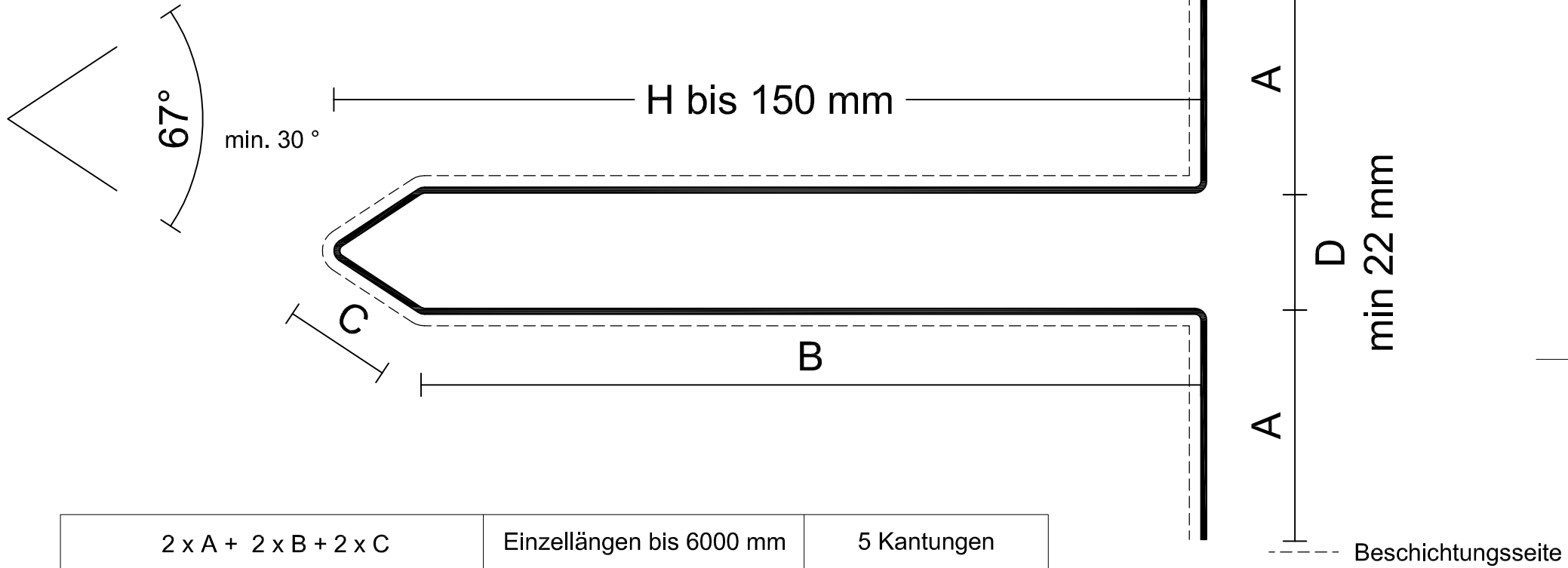

LAUKIEN

-Anwendungstechnik-

Borsigstraße 23
24145 Kiel
Tel. (0431) 7187-0
Fax (0431) 7187-138

Oberfläche

Maßstab 1:1

Position

	Datum	Name
Bearb.	11-2012	JSC
Gepr.		

1.2.1 I Lisenenprofil

Blatt

BI

Zust.	Änderung	Datum	Name	Dateiname
-------	----------	-------	------	-----------